

X·VISION

دفترچه راهنمای تلویزیون های

75X25

لطفاً این دفترچه را قبل از استفاده از دستگاه با دقت مطالعه فرمایید.

گروه مادیران از سال ۱۳۴۳ فعالیت خود را آغاز کرده و اکنون با بیش از نیم قرن تجربه ی فعالیت در تولید، توزیع و خدمات پس از فروش در صنایع الکترونیک، ماشینهای اداری، رایانه و لوازم خانگی دارای نمایندگی رسمی و انحصاری از برندهای LG، ACER، OLIVETTI، SHARP، EPSON، AOC، TCL و SEIKO PRECISION میباشد. همکاری مداوم با رهبران تکنولوژی جهان و انتقال دانش فنی، امکان تولید محصولات متنوع و به روز، تحت بالاترین استانداردهای دنیا را در کارخانجات مادیران میسر ساخته است.

تاسیسات تولیدی مادیران شامل کارخانجات زیر است:

• کارخانجات الکترونیک و پلاستیک با مساحت ۴۲،۵۰۰ مترمربع در زمینی به وسعت ۷۳،۰۰۰ مترمربع که در شهرک صنعتی هشتگرد واقع شده و به تولید انواع نمایشگر، تلویزیون و قطعات پلاستیکی مشغول می باشد.

• کارخانه لوازم خانگی با مساحت ۴۵،۰۰۰ متر مربع در زمینی به وسعت ۹۲،۰۰۰ متر مربع که در منطقه ویژه اقتصادی پیام واقع شده و به تولید انواع ماشین لباسشویی، یخچال و فریزر و کولر گازی مشغول می باشد.

محصولات و برندهایی که در کارخانجات مادیران تولید می شود به شرح زیر است:

برند	محصولات
X.VISION	تلویزیون - ماشین لباسشویی - یخچال و فریزر - مانیتور - گیرنده دیجیتال
TCL	تلویزیون - ماشین لباسشویی - یخچال و فریزر - کولر گازی
SHARP	تلویزیون
LG	مانیتور
AOC	مانیتور
EPSON	چاپگر
XELLE	پارچ تصفیه آب
ACER	(All in One) کامپیوتر بدون کیس

مادیران با بیش از نیم قرن تجربه در ارائه خدمات پس از فروش محصولات الکترونیکی و لوازم خانگی توانسته است گستردهترین شبکه خدمات پس از فروش را در ایران ارائه نماید. بیش از ۳۳۰ متخصص مجرب و مهندس، ۸ شعبه ویژه استانی و بیش از ۸۰۰ نماینده خدمات پس از فروش در سراسر ایران شرایطی را فراهم آورده است تا مشتریان از دریافت خدمات سریع و حرفه‌ای، مطمئن و آسوده‌خاطر باشند. مادیران پاسخگوی نیاز مشتریان در خصوص رفع مشکلات دستگاه، به صورت تلفنی در هر ساعتی از شبانه‌روز و در تمام طول هفته (حتی ایام تعطیل) می‌باشد. مشتریان محترم برای استفاده از این سرویس میتوانند با شماره تلفن ۰۲۱ - ۸۲۲۶۶ تماس حاصل فرمایند.

صفحه

۱- قبل از استفاده از محصول

۱-۱ ملاحظات ایمنی	۳
۱-۲ ویژگی های محصول	۸
۱-۳ مشخصات محصول	۹
۱-۴ عملکردهای دستگاه کنترل از راه دور	۱۰
۱-۵ کیفیت صدا و تصویر	۱۱
۱-۶ ورودی ها و خروجی ها	۱۲
۱-۷ نصب دیواری	۱۳

۲- اتصالات

۲-۱ ورودی RF (ANTENNA IN)	۱۴
۲-۲ اتصال دستگاه از طریق کابل RF (ANTENNA IN)	۱۵
۲-۳ اتصال دستگاه از طریق کابل HDMI	۱۵
۲-۴ ورودی AV	۱۶
۲-۵ خروجی SPDIF	۱۶
۲-۶ اتصال شبکه بیسیم (Wi-Fi)	۱۷
۲-۷ اتصال شبکه کابلی (LAN)	۱۸
۲-۸ خاموش و روشن کردن دستگاه	۱۹

۳- منوها

۳-۱ تنظیمات	۲۰
۳-۲ حالت خانه	۲۱
۳-۳ ورودی ها	۲۳

۴- تنظیمات تصویر

۴-۱ حالت تصویر	۲۴
۴-۲ نور زمینه	۲۵
۴-۳ کاهش نویز	۲۵
۴-۴ نسبت ابعاد	۲۵
۴-۵ انتخاب دمای رنگ	۲۵
۴-۶ MEMC	۲۵
۴-۷ سایر تنظیمات	۲۶

۵- تنظیمات صدا

۵-۱ حالت صدا	۲۷
۵-۲ خروجی صدا	۲۸
۵-۳ توازن	۲۸
۵-۴ کنترل خودکار صدا	۲۸
۵-۵ افراد دارای مشکلات شنوایی	۲۸
۵-۶ توضیحات صوتی	۲۹
۵-۷ ارتقاء گفتار	۲۹
۵-۸ تنظیمات صدای دالبی	۲۹
۵-۹ سایر تنظیمات	۳۰

	صفحه	
		۶- تنظیمات کانال
۶-۱ جست و جو	۳۱	
۶-۲ اطلاعات سیگنال	۳۱	
۶-۳ زیرنویس	۳۲	
۶-۴ فهرست کانال ها	۳۲	
۶-۵ راهنمای الکترونیکی برنامه ها (EPG)	۳۳	
		۷- تنظیمات قفل
۷-۱ تغییر رمز عبور	۳۴	
۷-۲ قفل سیستم	۳۴	
۷-۳ قفل کلید دستگاه	۳۴	
۷-۴ راهنمای والدین	۳۴	
		۸- تنظیمات مشترک
۸-۱ تنظیمات ضبط	۳۵	
۸-۲ تنظیمات زمان سنج	۳۶	
۸-۳ HBBTV	۳۶	
۸-۴ تله تکست	۳۷	
۸-۵ اولین زبان صدا	۳۷	
۸-۶ دومین زبان صدا	۳۷	
۸-۷ اولین زبان زیرنویس	۳۸	
۸-۸ دومین زبان زیرنویس	۳۸	
۸-۹ تنظیم HDMI CEC	۳۸	
۸-۱۰ حالت فروشگاه	۳۹	
۸-۱۱ حالت صرفه جویی در مصرف انرژی	۳۹	
۸-۱۲ بازنشانی تنظیمات	۳۹	
		۹- تنظیمات پیشرفته
۹-۱ شبکه	۴۰	
۹-۲ زمان	۴۱	
۹-۳ تنظیمات مشترک	۴۲	
۹-۴ بلوتوث	۴۳	
۹-۵ حساب ها	۴۳	
۹-۶ اطلاعات سیستم	۴۳	
		۱۰- قابلیت های ویژه اتصال بیسیم
۱۰-۱ انتقال تصویر (Casting)	۴۴	
۱۰-۲ اتصال بی سیم (Mirroring)	۴۵	
		پشتیبانی
رفع اشکالات	۴۶	
تماس با ما	۵۰	

◀ جهت کسب اطلاعات در مورد ایمنی محصول، نحوه نصب، لوازم جانبی، پیکربندی اولیه و مشخصات فنی محصول این کتابچه راهنمای کاربر را مطالعه فرمایید.

۱-۱ ملاحظات ایمنی ⚠

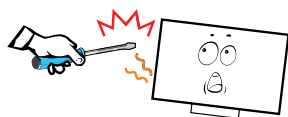

به علت وجود خطر برق‌گرفتگی از باز کردن بدنه دستگاه خودداری کنید.
هرگز شخصاً اقدام به تعمیر دستگاه نکنید، چراکه باز کردن بدنه، شما را در معرض برق‌گرفتگی و سایر خطرات قرار می‌دهد. سرویس و تعمیر دستگاه را به پرسنل مجرب خدمات واگذار نمایید.

۱- در صورت بروز مشکلات زیر، بلافاصله تلویزیون را خاموش کرده و دوشاخه را از پریز برق خارج کنید. سپس از پرسنل مجرب خدمات بخواهید تا دستگاه شما را کنترل نمایند.

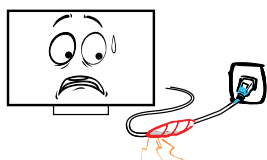

◀ کابل برق آسیب دیده باشد.
◀ تلویزیون در اثر سقوط، ضربه و یا افتادن چیزی بر روی آن آسیب دیده باشد.

◀ از طریق منافذ تهویه، مایعات به داخل دستگاه نفوذ کرده و یا شیء خارجی داخل آن افتاده باشد.

۲- جهت جلوگیری از برق‌گرفتگی یا آتش‌سوزی، تلویزیون را در معرض باران یا رطوبت قرار ندهید.



◀ از ریختن یا پاشیده شدن مایعات به داخل دستگاه و یا قرار دادن ظروف محتوی آب مانند گلدان بر روی آن خودداری کنید.

۳- بدنه دستگاه در اثر استفاده از آن گرم می‌شود که دلیل بر خراب بودن و درست کار نکردن آن نمی‌باشد.

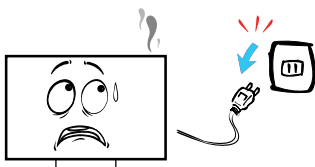

در صورت مشاهده دود، شنیدن صدا یا استشمام بوی غیرعادی از دستگاه:

◀ بلافاصله تلویزیون را خاموش کنید.
◀ دوشاخه را از پریز برق خارج نمایید.
◀ با نمایندگی سرویس و خدمات پس از فروش تماس حاصل نمایید. هرگز شخصاً اقدام به تعمیر دستگاه نکنید چرا که خطرات جدی شما را تهدید می‌کند.

۴- از انداختن هرگونه شیء خارجی از طریق شکاف‌های بدنه خودداری کنید چرا که ممکن است با قسمت‌های دارای ولتاژ بالا برخورد کرده و منجر به برق‌گرفتگی یا آتش‌سوزی شود. هرگز اجازه ندهید کودکان از تلویزیون یا میز تلویزیون بالا بروند یا با آن بازی کنند. هرگز تلویزیون را بر روی اثاثیه‌ای قرار ندهید که بتواند مانند پله مورد استفاده قرار گیرد. استفاده از این دستگاه برای کودکان زیر ۳ سال مناسب نمی‌باشد.

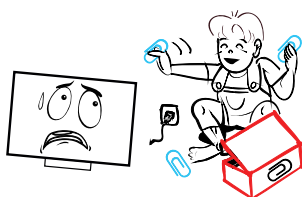

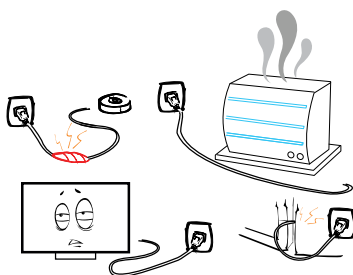

۵- از یک پریز برق برای چند دستگاه برقی استفاده نکنید. استفاده از سیم رابط یا آداپتور خارج از ظرفیت پریز برق ممکن است موجب آتش‌سوزی یا برق گرفتگی شود. کابل برق باید در محل رفت و آمد عموم نبوده و یا جسمی در مقابل یا بر روی آن قرار نگرفته باشد به خصوص به انتهای کابل متصل به دوشاخه و آداپتورها کاملاً توجه نمایید. از آنجایی که دوشاخه کابل برای قطع جریان برق دستگاه می‌باشد، باید دسترسی به آن آسان بوده و مانعی بر سر راه آن وجود نداشته باشد. دقت داشته باشید که دوشاخه کاملاً در پریز قرار گرفته باشد. هنگام خارج کردن کابل از پریز برق، حتماً سربلاستیکی دوشاخه آن را بگیرید و از کشیدن کابل خودداری نمایید. هرگز با دست مرطوب به دوشاخه یا کابل دست نزنید.

۶- از خراشیدن یا وارد آوردن فشار به قاب جلویی و یا قرار دادن اشیاء بر روی دستگاه خودداری نمایید. در غیر اینصورت ممکن است به صفحه تلویزیون آسیب رسیده یا تصویر موجدار شود.



۷- جهت جلوگیری از آتش‌سوزی، از قرار دادن شمع بر روی تلویزیون خودداری کنید. دمای مناسب کار دستگاه از ۵ درجه سانتی‌گراد تا ۳۵ درجه می‌باشد. رطوبت مناسب کار دستگاه از ۲۰ درصد تا ۸۰ درصد می‌باشد. تلویزیون را در محیط‌های پر از گرد و خاک قرار ندهید.



۸- از نصب آنتن در مجاورت خطوط برق فشار قوی، رعد و برق یا جریان‌های الکتریکی خودداری نمایید. هنگام نصب آنتن هوایی باید توجه داشته باشید که از نصب آن در چنین مکان‌هایی خودداری کنید چرا که خطرات جدی به همراه دارد. در هنگام رعد و برق دوشاخه را از پریز خارج کرده و هرگز به سیم آنتن دست نزنید. همچنین توجه داشته باشید لبه‌های تلویزیون از میزی که بر روی آن قرار داده‌اید، بیرون نزده باشد.



۹- در صورتی که از تلویزیون استفاده نمی‌کنید: چنانچه برای مدتی نمی‌خواهید از تلویزیون استفاده کنید، بنا به دلایل ایمنی و زیست محیطی دوشاخه آن را از پریز خارج نمایید. از آنجایی که با خاموش کردن تلویزیون، دستگاه به طور کامل خاموش نشده و در حالت آماده به کار قرار می‌گیرد، برای قطع جریان برق تلویزیون باید حتماً دوشاخه آن را از پریز خارج کنید.

۱۰- صدای بلند از هدفون و گوشی ممکن است به شنوایی شما آسیب وارد نماید.

۱۱- از باتری‌های قابل شارژ (نیکل کادمیوم و یا نیکل-هیدرید فلز) جهت ریموت کنترل استفاده نکنید. باتری‌های قلیایی (آلکالاین) استاندارد (کربن-زینک) و یا باتری‌های قابل شارژ (نیکل کادمیوم یا نیکل-هیدرید فلز) را در کنار یک دیگر استفاده نکنید.

نصب ⚠️

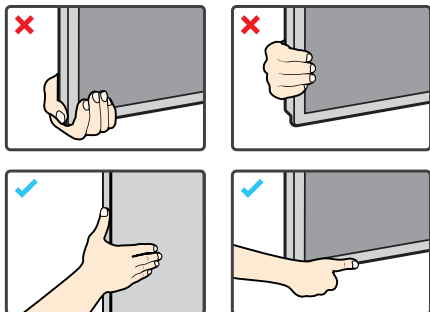

1- قبل از جابه‌جایی یا بلند کردن تلویزیون، نکات ذیل را مطالعه فرمایید تا از وارد آمدن هر گونه آسیب و یا خط و خراش به تلویزیون جلوگیری شود.

◀ صفحه نمایش تلویزیون شما از شیشه (TFT Glass) ساخته شده است و ضخامت آن بسیار باریک می‌باشد.

◀ از انداختن و تکان دادن و تحت فشار قرار دادن کارتن بپرهیزید.

◀ جهت جابه‌جایی تلویزیون آن را از قسمت بالا و پایین مطابق شکل محکم بگیرید. دقت فرمایید که صفحه نمایش با دست و یا هر گونه اشیای خارجی تماس پیدا نکند، در غیر این صورت صفحه نمایش دچار آسیب خواهد شد.

◀ هرگز اقدام به جابه‌جایی تلویزیون بر روی میز تلویزیون از قسمت پایه و یا صفحه نمایش آن نفرمایید.

◀ هنگام نگه داشتن تلویزیون، دقت فرمایید که صفحه نمایش تلویزیون به سمت بیرون قرار گرفته باشد تا آسیبی به صفحه نمایش نرسد.

◀ برای جابه‌جایی تلویزیون‌های بزرگ تر، از حداقل دو نفر کمک بگیرید.

◀ هنگام جابه‌جایی تلویزیون، آن را به صورت عمودی (همان گونه که بر روی میز قرار می‌گیرد) حمل نمایید. تلویزیون را هنگام حمل به سمت چپ و راست نچرخانید.

◀ هنگام جابه‌جایی تلویزیون، مراقب باشید به دکمه‌های جهتی تلویزیون آسیبی نرسد.

◀ هرگز تلویزیون را به صورت مستقیم از سمت صفحه نمایش بر روی میز و یا زمین قرار ندهید. برای انجام این کار از یک سطح نرم و هموار استفاده نمایید.

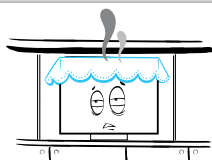

2- از مسدود کردن منافذ تهویه هوا با روزنامه، رومیزی، پرده و غیره خودداری نمایید. برای آنکه تلویزیون از تهویه مناسب و کافی برخوردار باشد، حداقل باید 10 سانتیمتر فضای خالی در اطراف دستگاه وجود داشته باشد.

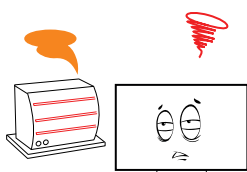

3- دستگاه را دور از منابع گرمازا مانند رادیاتور، بخاری یا سایر وسایل گرمازا مانند آمپلی‌فایر قرار دهید. تلویزیون را در محلی قرار دهید که صفحه آن در معرض تابش مستقیم نور خورشید نباشد. هنگام تماشای تلویزیون، بهتر است نور به طور غیرمستقیم به تلویزیون بتابد و اتاق کاملاً تاریک نباشد، در غیر اینصورت ممکن است به بینایی شما آسیب برسد. از قرار دادن تلویزیون در معرض وسایل مولد امواج الکترومغناطیسی خودداری کنید.



۴- از قرار دادن دستگاه بر روی چرخ، میز، پایه یا قفسه ناپایدار بپرهیزید. چراکه ممکن است در اثر افتادن تلویزیون از روی میز یا پایه، به شما و یا حتی دستگاه آسیب جدی وارد آید. در این خصوص حتماً از پایه و میز توصیه شده توسط سازنده استفاده نمایید. حتماً تلویزیون را در محلی قرار دهید که امکان هل دادن، کشیده شدن و یا واژگون شدن آن وجود نداشته باشد. هنگام حمل تلویزیون به همراه میز احتیاط نمایید. توقف ناگهانی، وارد آوردن فشار بیش از حد در حین حمل و عبور از روی سطوح ناهموار ممکن است موجب واژگون شدن آنها شود.

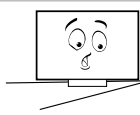
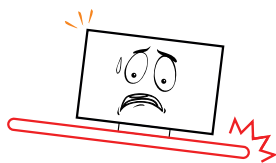

۵- از قرار دادن دستگاه در مجاورت آب مانند سینک دستشویی، سینک ظرفشویی، وان، استخر، سطح خیس و از این قبیل خودداری نمایید.

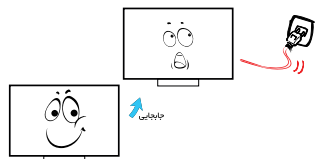

۶- در صورت انتقال تلویزیون از محل سرد، باید چند دقیقه صبر کنید تا قطرات تشکیل شده آب در داخل دستگاه در اثر انتقال آن از محیط سرد به گرم، کاملاً تبخیر شود.

۷- جهت پیشگیری از آسیب دیدگی، نصب دستگاه بر روی دیوار باید توسط پرسنل مجرب شرکت انجام گیرد.

صفحه نمایش

در صورت وجود ترک خوردگی بر روی صفحه LED، قبل از خارج کردن دوشاخه تلویزیون از پریز برق، از دست زدن به آن خودداری کنید. در غیر این صورت ممکن است دچار برق گرفتگی شوید. از پرت کردن اشیاء به سمت تلویزیون خودداری کنید چرا که در اثر برخورد آنها با صفحه، ممکن است صفحه شکسته و منجر به آسیب دیدن شما شود.

⚠ احتیاط‌های لازم در مورد ثابت نگه داشتن تصویر بر روی صفحه تلویزیون

◀ ثابت نگهداشتن تصویر بر روی صفحه تلویزیون ممکن است آسیبی دائمی بر روی صفحه تلویزیون ایجاد کند. از ثابت نگهداشتن تصویر یا قسمتی از آن بر روی صفحه LED به مدت بیش از ۲ ساعت خودداری کنید چراکه منجر به باقی ماندن تصویر بر روی صفحه که اصطلاحاً به آن سوختن صفحه می‌گویند، می‌شود. برای جلوگیری از چنین وضعیتی درجه روشنایی و شفافیت صفحه را هنگام ثابت نگهداشتن تصویر بر روی آن، کمتر کنید. تماشای تلویزیون LED با فرمت تصویر ۴:۳ برای مدت طولانی، باعث ایجاد خطوطی در اثر اختلاف تابش نور از صفحه، در سمت راست، چپ و وسط صفحه می‌شود. استفاده از DVD و دستگاه بازی به مدت طولانی همان تأثیر را بر روی صفحه نمایش ایجاد خواهد کرد. آسیب دیدن صفحه در اثر موارد فوق شامل گارانتی نمی‌باشد. نمایش تصویر ثابت در بازی‌های ویدیویی و کامپیوتر نیز به مدت طولانی موجب باقی ماندن رد تصویر می‌شود. جهت پیشگیری از چنین وضعیتی، درجه روشنایی و شفافیت صفحه را کمتر نمایید.

تمیز کردن دستگاه

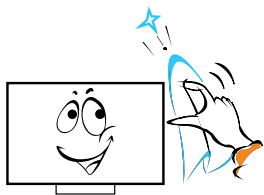

◀ برای تمیز کردن صفحه و بدنه تلویزیون، ابتدا دوشاخه را از پریز برق خارج کرده و سپس با استفاده از پارچه نرم و بدون پرز آن را تمیز نمایید. در صورت نیاز می‌توانید از یک پارچه نمدار استفاده کنید.

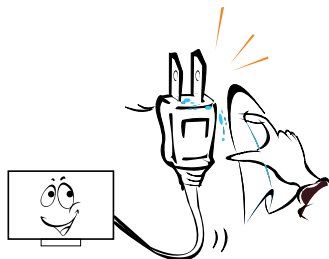

◀ با استفاده از یک دستمال خشک دو شاخه کابل برق را به طور مرتب و در فواصل زمانی معینی تمیز کنید. رطوبت و گردوغبار موجب برق‌گرفتگی یا آتش‌سوزی می‌شود.

◀ از پاشیدن و اسپری کردن آب و مایعات به صفحه نمایش به منظور تمیز کردن آن خودداری شود. نفوذ آن، آتش‌سوزی یا برق‌گرفتگی می‌شود. همچنین از تماس سطح و بدنه دستگاه با حشره‌کش، تینر و سایر مواد فرّار، خودداری کنید چراکه موجب آسیب دیدن سطح و براق شدن بدنه می‌شود.

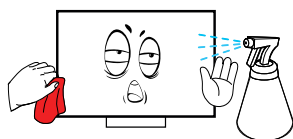

◀ از تماس مستقیم دست یا اشیاء نوک تیز به صفحه نمایش خودداری کنید زیرا باعث خراش یا آسیب به دستگاه می‌گردد.

⚠ توجه

◀ «با توجه به اینکه تکنولوژی ساخت پنل‌های صفحه نمایش بسیار پیچیده می‌باشد لذا ممکن است از میان میلیون‌ها پیکسل موجود در پنل شما تعدادی از این پیکسل‌ها همواره به رنگ مشکی، سفید یا رنگی باشند. این پدیده در پنل‌ها عادی و مطابق با استانداردهای جهانی بوده و هیچ مشکلی برای عملکرد دستگاه شما به وجود نخواهد آورد.»

◀ «تفاوت رنگ و روشنایی در تصویر بستگی به زاویه دید شما دارد (چپ / راست / بالا / پایین)، این موضوع عادی بوده و ارتباطی به عملکرد دستگاه ندارد.»

◀ به منظور رعایت نکات زیست محیطی در بازیافت قطعات، از شما تقاضا می‌شود پس از استهلاک کامل تلویزیون، در رابطه با تحویل آن به شرکت خدمات پس از فروش مادیران با شماره ۰۲۱-۸۲۲۶۶۰ تماس بگیرید.

۱-۲ ویژگی های محصول

نقاط کوانتومی نانوکریستال های نیمه رسانا و بسیار کوچک هستند. هنگامی که نور پس زمینه از لایه دارای نقاط کوانتومی عبور میکند واقعی ترین رنگ ها را تولید می کند. تلویزیون دارای لایه ی نقاط کوانتومی، تلویزیونی است که با فناوری نور پس زمینه سازگار می باشد که باعث ایجاد رنگ هایی با بیشترین خلوص می گردد.



تلویزیون های ۴K دارای وضوح تصویر بسیار بالا (۳۸۴۰x۲۱۶۰p) هستند. جزئیات توسط تلویزیون های دارای این تکنولوژی چهار برابر وضوح بیشتر از تلویزیون های FULL HD دارند.



HDR باعث می شود غنای رنگ در قسمت های روشن تر و تاریک تر صفحه نمایش افزایش پیدا کند، بنابراین کیفیت رنگ های مشاهده شده بالا می رود و تصاویر واقعی تر و طبیعی تر دیده خواهد شد.



این قابلیت که مخفف جمله Hybrid broadcast broadband TV است، قابلیتی است که با آن، تلویزیون علاوه بر محتوای سنتی پخش شبکه های تلویزیون (برودکست)، قادر به نمایش محتوای اضافی و تعاملی مانند اطلاعات آب و هوا، اوقات شرعی، پخش زنده برنامه ها، بازی و غیره از طریق اینترنت (برودبند) است.



اندروید یک سیستم عامل متن باز است که برای تلفن های همراه، تبلت و تلویزیون های هوشمند طراحی شده است.



در تلویزیون های دارای قابلیت MEMC، تصاویری که دارای سرعت زیاد می باشند (مانند مسابقات ورزشی، بازی های کامپیوتری و...) روان تر و بدون (Lag) به معرض نمایش در می آیند.



۱-۳ مشخصات محصول

75X25				مدل		
16GB				حافظه داخلی		
Quad Core A53 - 1.5GHz				پردازنده		
۳۸۴۰ x ۲۱۶۰		دقت تفکیک صفحه بر حسب پیکسل		پنل		
4K		نوع پنل				
۷۵ اینچ		اندازه قطر صفحه				
۲ عدد با توان ۱۲ وات				تعداد و توان بلندگو		
۴۶/۲۵MHz ~ ۸۸۵/۲۵ MHz				آنالوگ		دامنه فرکانس TV
۲۱ - ۶۹ ، ۵ - ۱۲				کانال دیجیتال		
وزن	ارتفاع	عرض	طول	ابعاد بر حسب میلی متر / وزن کیلوگرم		ابعاد/وزن (میلی متر-کیلوگرم)
۲۸	۱۰۲۷/۱	۳۴۲/۴	۱۶۶۷/۸	تلویزیون با پایه		
۲۷/۶	۹۶۴/۸	۸۴/۹	۱۶۶۷/۸	تلویزیون بدون پایه		
۲ عدد باتری ۱/۵ ولت				تعداد و ولتاژ		باتری

مصرف انرژی

۲۴۰ - ۱۰۰ ولت، ۶۰ - ۵۰ هرتز		برق مصرفی
< ۲۸۰ W	حداکثر توان برق مصرفی در حالت روشن	توان مصرفی
≤ ۲ W	حداکثر توان برق مصرفی در حالت آماده به کار	(وات)

توجه: مشخصات ظاهری دستگاه ممکن است نسبت به آنچه در این دفترچه می بینید تفاوت‌های جزئی داشته باشد.

۱-۴ عملکردهای دستگاه کنترل از راه دور



روشن و خاموش کردن تلویزیون	
قطع و وصل کردن صدای تلویزیون	
انتخاب کانال و وارد نمودن اعداد مورد نظر	0-9
نمایش راهنمای الکترونیکی برنامه ها	EPG
انتخاب منبع ورودی	SOURCE
تنظیم حجم صدای خروجی تلویزیون	- VOL +
تبدیل نشانگر به حالت موشواره و بالعکس	
ورود به صفحه اصلی	
انتخاب کانال های قبلی و بعدی	- CH +
ورود یا خروج از منوی تنظیمات	MENU
نمایش اطلاعات برنامه در صورت دسترسی	INFO
دکمه های جهتی: انتخاب گزینه های منو یا تنظیمات دکمه OK: جهت تایید گزینه انتخاب شده یا ورود به منوها و نمایش لیست کانال در صفحه اصلی	
بازگشت به صفحه قبل	BACK
بازگشت به منو یا رابط قبلی، خروج از برنامه در حال اجرا	EXIT
فعال کردن ماشین زمان در ورودی تلویزیون. با فشردن این کلید در صورت متصل بودن حافظه جانبی، پس از چند لحظه تصویر ثابت می شود و در این حین تلویزیون شروع به ضبط ادامه می کند. با فشردن کلید OK می توانید محتوای ضبط شده را از ابتدا تماشا کنید.	T.SHIFT
ضبط برنامه های تلویزیونی در منبع ورودی DTV	
دسترسی سریع به فروشگاه نرم افزار	APP STORE
ورود به صفحه پخش چند رسانه ای	MEDIA
انتخاب زبان صدای مورد نظر	AUDIO
انتخاب زبان زیرنویس قابل دسترس در برنامه های تلویزیونی دیجیتال	SUB
انتخاب نسبت های تصویر (ابعاد تصویر)	ASPECT
خاموش و روشن کردن تلتکست (در صورت وجود)	TEXT
شروع پخش/وقفه در پخش/فعال کردن ماشین زمان در منبع ورودی DTV	
عقب بردن / جلو بردن سریع	
متوقف کردن پخش	
انتخاب عملیات مورد نظر در منوها ، صفحه تلتکست و سرویس HBBTV (در صورت وجود)	

۵-۱ کیفیت صدا و تصویر

پورت های دستگاه های جانبی و آنتن



HDMI OUTPUT

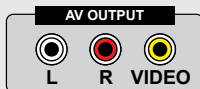

AV OUTPUT

L R VIDEO

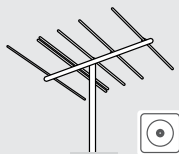

OPTICAL INPUT



کیفیت تصویر و صدا عالی

HDMI

- ◀ تصویر دیجیتال
- ◀ صدای دیجیتال

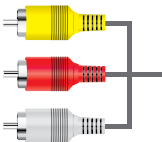

کیفیت تصویر متوسط و صدا خوب

AV

- ◀ تصویر آنالوگ
- ◀ صدای استریو
- ◀ (576i) SD VIDEO



کیفیت تصویر و صدا عالی

آنتن

- ◀ تصویر آنالوگ و دیجیتال
- ◀ صدای استریو
- ◀ (2160p) UHD VIDEO
- ◀ (1080p) FHD VIDEO



♦ اتصال سایر سوکت ها

اتصال سوکت OPTICAL

خروجی OPTICAL برای اتصال به گیرنده صوتی دیجیتال سازگار با آن به کار می رود.

اتصال به شبکه

با اتصال پورت LAN به تلویزیون از طریق مودم خارجی، تلویزیون خود را به شبکه اینترنت متصل نمایید.



۱-۶ ورودی ها و خروجی ها

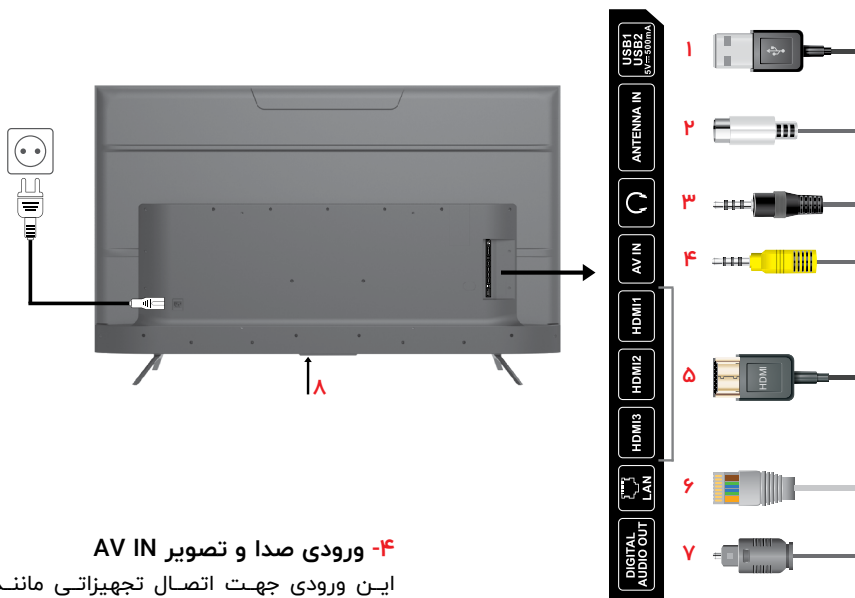

۴- ورودی صدا و تصویر AV IN

این ورودی جهت اتصال تجهیزات مانند دوربین، دستگاه های پخش کننده، دستگاه بازی و... استفاده می شود.

۵- ورودی های HDMI

این ورودی ها برای اتصال تلویزیون به دستگاه های دارای خروجی دیجیتال (HDMI) مورد استفاده قرار می گیرند.

۶- ورودی LAN

این ورودی برای اتصال به شبکه سیمی مورد استفاده قرار می گیرد.

۷- خروجی DIGITAL AUDIO OUT

خروجی صدای دیجیتال (Optical)

۸- کلید خاموش و روشن

۱- ورودی های USB

این ورودی ها برای اتصال حافظه خارجی (هارد دیسک و حافظه USB با مشخصه مشخص شده) مورد استفاده قرار می گیرد.

۲- ورودی ANTENNA IN

این ورودی برای اتصال کابل آنتن به تلویزیون مورد استفاده قرار می گیرد.

۳- خروجی هدفون

جهت پخش صدای دستگاه از هدفون از این خروجی استفاده گردد.

توجه: ممکن است ترتیب پورت های ورودی و خروجی و ظاهر تلویزیون در برخی مدل ها با تصویر بالا متفاوت باشد. 

۱-۷ نصب دیواری

مطابق تصویر ۱ ابتدا پیچ های تعبیه شده بر روی بک کاور تلویزیون را جدا نمایید، سپس براکت دیواری را در محل خود بر روی بک کاور قرار دهید. جهت هم تراز شدن پیچ های بالایی و پایینی دو عدد واشر پلاستیکی در بسته لوازم جانبی تلویزیون قرار داده شده است که لازم است این دو واشر مابین پیچ های بالایی و بک کاور نصب گردند. (مطابق تصویر ۲)

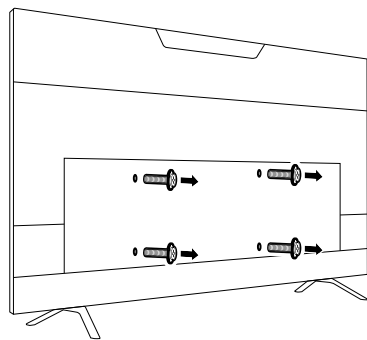

①

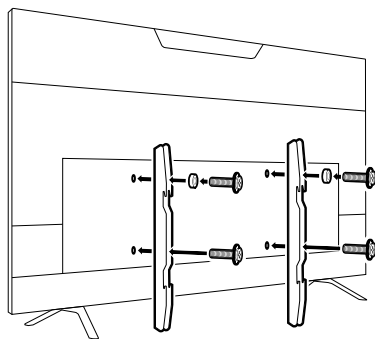

②

لازم به ذکر است در مدل 75X15 علاوه بر واشرهای پلاستیکی، دو عدد پیچ بلند نیز در بسته لوازم جانبی قرار داده شده است که لازم است این پیچ ها جایگزین پیچ های بالایی فعلی تلویزیون شوند. برای این کار ابتدا پیچ های مشخص شده در تصویر ۱ را توسط پیچ گوشتی باز نموده و سپس پیچ و واشر های موجود در بسته لوازم جانبی را در این محل ببندید (مطابق تصویر ۳).

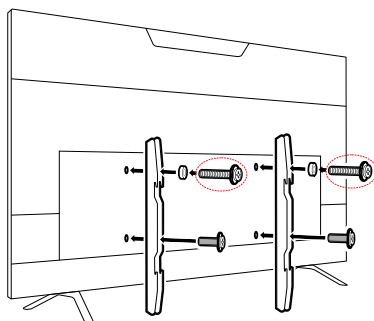

③

توسط هر یک از روش های مشخص شده DVD و سایر دستگاه های جانبی را به تلویزیون متصل نمایید.

توجه نمایید در هنگام اتصال دستگاه های جانبی به تلویزیون از خاموش بودن هر دو آنها اطمینان حاصل نمایید.

۲-۱ ورودی RF (ANTENNA IN)

۱- آنتن هوایی را به سوکت ANT (RF) IN (ورودی آنتن) در پشت تلویزیون متصل نمایید. از سوکت آنتن هوایی (۷۵ اهم - UHF/VHF) می توان برای اتصال آنتن هوایی یا هر دستگاه سازگار با آن استفاده نمود.

۲- بعد از متصل نمودن کابل آنتن با توجه به توضیحاتی که در قسمت خاموش و روشن کردن دستگاه ارائه شده است، دستگاه را روشن کرده و سپس کانال یابی را انجام دهید.

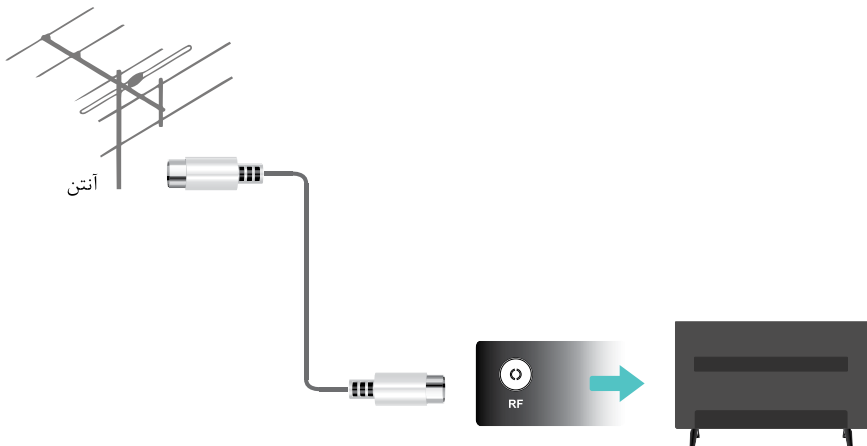

۲-۲ اتصال دستگاه از طریق کابل RF (ANTENNA IN)

در صورتی که دستگاه جانبی دارای خروجی FR می باشد ابتدا آنتن پشت دستگاه را خارج نموده و طبق تصویر خروجی دستگاه را به تلویزیون متصل نموده و جستجوی دستی (یا خودکار) VTA را انجام دهید.

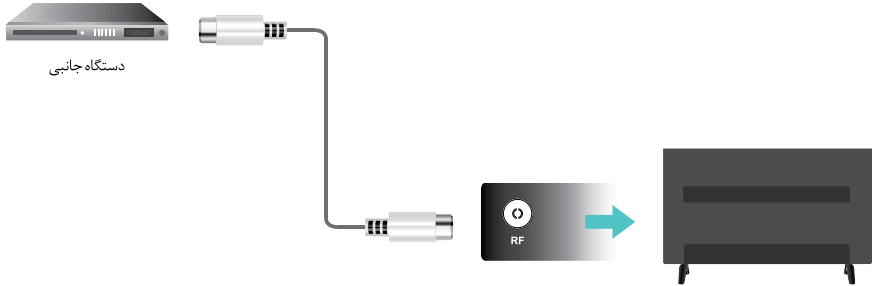

۲-۳ اتصال دستگاه از طریق کابل HDMI

این ورودی ها برای اتصال تلویزیون به دستگاه های دارای خروجی دیجیتال (HDMI) مورد استفاده قرار می گیرند.



۲-۴ ورودی AV

برای اتصال دستگاه های جانبی که دارای خروجی VA به تلویزیون هستند، مطابق تصویر زیر باید از مبدل ۳ به ۱ که دارای سه فیش رنگی می باشد استفاده نمود و مطابقت رنگ های هر فیش با پورت ها را در هنگام اتصال در نظر گرفت.

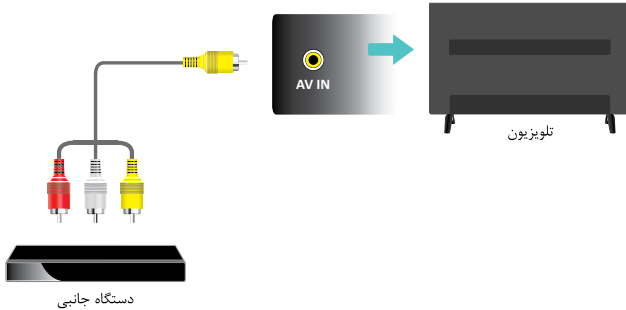

۲-۵ خروجی SPDIF

با استفاده از کابل LACITPO می توان صدای دیجیتال تلویزیون را به یک بلندگوی دیجیتال که دارای ورودی صدای FIDPS و پورت ورودی FIDPS می باشد، انتقال داد.

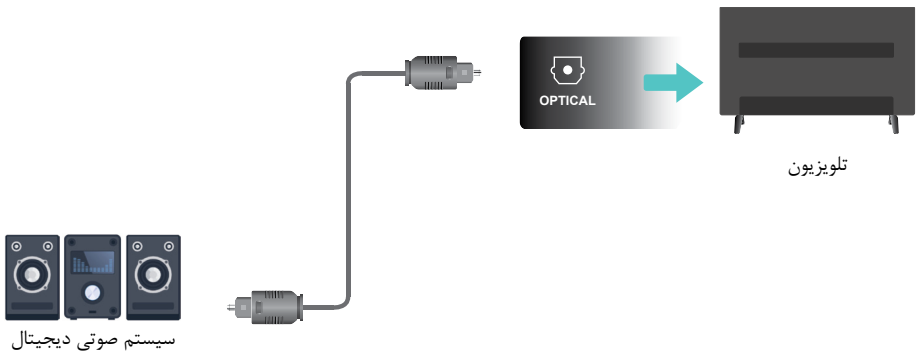

۲-۶ اتصال شبکه بی‌سیم (Wi-Fi):

برای اتصال به موارد زیر توجه فرمایید:

- ◀ یک روتر (مودم) با قابلیت انتشار امواج Wi-Fi و سیگنال بی‌سیم
- ◀ اینترنت پرسرعت بی‌سیم
- ◀ از منوی شبکه استفاده کنید تا تلویزیون شما به شبکه بی‌سیم متصل شود.
- ◀ بعد از آنکه تلویزیون خود را به شبکه متصل کردید از مراحل زیر پیروی کنید تا تنظیمات شبکه را بر روی دستگاه خود انجام دهید.

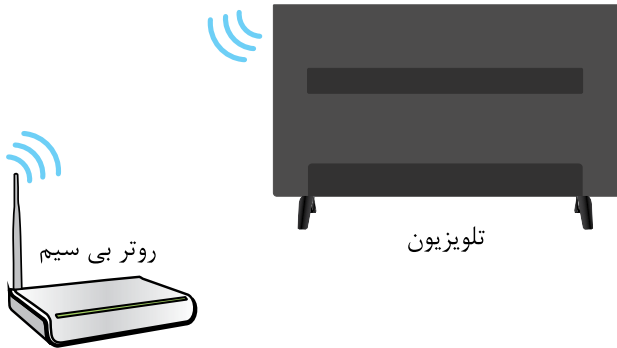

تنظیم تلویزیون به شبکه بی‌سیم



شبکه → شبکه

- ◀ گزینه شبکه را انتخاب کنید.
- ◀ با دکمه‌های جهت دار چپ و راست شبکه موردنظر خود را برگزیده و دکمه‌ی OK را فشار دهید. پس از انتخاب نوع شبکه با استفاده از دکمه‌های جهت دار بالا و پایین وارد گزینه بی‌سیم شوید تا شبکه‌های فعال برای انتخاب مشاهده گردد. شبکه مورد نظر خود را انتخاب کنید.
- ◀ با استفاده از صفحه کلید روی صفحه و دستگاه کنترل، رمز عبور شبکه خود را وارد نمایید و تایید کنید. پس از اتصال شبکه شما در حافظه دستگاه باقی خواهد ماند و برای اتصال دفعات بعد نیازی به ورود رمز عبور نخواهید داشت.
- ◀ دکمه BACK یا EXIT را فشار دهید تا منو بسته شود.

۲-۷ اتصال شبکه کابلی (LAN):

برای اتصال به موارد زیرتوجه فرمایید:

- ◀ یک کابل اینترنت (LAN) به اندازه کافی بلند.
- ◀ یک روتر یا مودم
- ◀ اتصال اینترنت پرسرعت
- ◀ یک درگاه LAN در پشت تلویزیون
- ◀ کابل خود را به روتر و به تلویزیون در جای مربوطه متصل کنید.
- ◀ از منوی شبکه استفاده کنید تا تلویزیون شما را شناسایی کند.

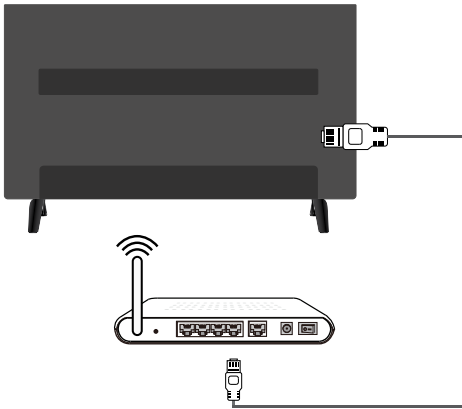

تنظیم تلویزیون به شبکه با سیم





شبکه → شبکه

- ◀ شبکه سیمی را انتخاب کنید. تلویزیون به صورت خودکار به شبکه سیمی متصل می شود.
- ◀ با خاموش کردن IP خودکار تنظیمات آی پی را به صورت دستی وارد کنید.
- ◀ دکمه **BACK** یا **EXIT** را فشار دهید تا منو بسته شود و به صفحه خانه تلویزیون بازگردید.

۲-۸ خاموش و روشن کردن دستگاه

جهت آماده سازی اولیه ابتدا کابل آنتن و سپس کابل برق را به پریز متصل نمایید. جهت روشن کردن تلویزیون می توانید از دکمه  بر روی ریموت کنترل استفاده نمایید و یا از کلید موجود در زیر دستگاه استفاده نمایید.

جهت قرار دادن دستگاه در حالت آماده به کار دکمه  را روی ریموت کنترل دستگاه فشار دهید یا کلید موجود در زیر دستگاه را فشار دهید تا دستگاه به حالت آماده به کار برود. در این وضعیت تلویزیون همچنان روشن باقی خواهد ماند اما در حالت کم مصرف است. جهت خاموش کردن کامل دستگاه آن را از پریز برق جدا کنید.

در صورت روشن بودن نشانگر با رنگ قرمز، تلویزیون در حالت آماده به کار قرار دارد، برای روشن شدن تلویزیون کلید  را در دستگاه کنترل از راه دور فشار دهید تا تلویزیون روشن شود و نشانگر خاموش شود.

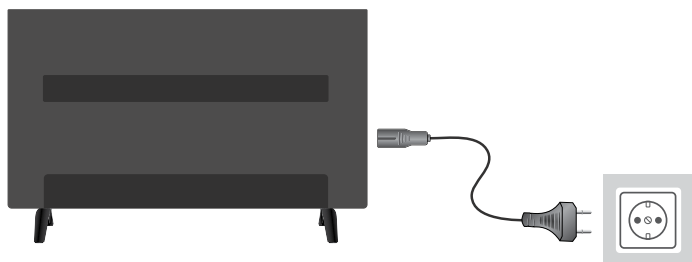

توجه

این تلویزیون دارای قابلیت راه اندازی سریع می باشد، به این معنی که با یک بار فشردن دکمه  ریموت کنترل تلویزیون خاموش شده و در صورت راه اندازی مجدد با ریموت کنترل (و عدم قطع برق در فاصله خاموش کردن و روشن کردن مجدد) تلویزیون در مدت زمان کوتاهی راه اندازی مجدد می شود.

توجه

در صورتی که کلید  ریموت کنترل را برای خاموش کردن تلویزیون فشار دهید، صفحه تلویزیون بلافاصله خاموش خواهد شد ولی جهت خاموش شدن کامل پردازنده تلویزیون ۱۰ ثانیه زمان نیاز است. لذا پس از قرار دادن تلویزیون در حالت آماده به کار، جهت راه اندازی مجدد تلویزیون لازم است به میزان ۱۰ ثانیه صبر کرده و سپس تلویزیون را راه اندازی کنید.

۳-۱ تنظیمات

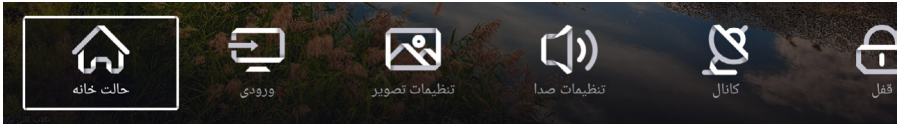

◀ این منو به شما امکان می‌دهد تنظیمات تلویزیون مانند تصویر، صدا، کانال یابی و را انجام دهید.

◀ از دکمه **MENU** روی ریموت کنترل برای نمایش منوی تنظیمات استفاده کنید.

◀ دکمه های جهت‌دار **▶/◀/▼/▲** برای انتخاب گزینه‌ی دلخواه و سپس **OK** برای تایید می‌باشد.

◀ در منوهای فرعی، دکمه‌های جهت‌دار برای انتخاب گزینه‌ی دلخواه و سپس **OK** برای تایید لیست انتخابی، تنظیم رابط و یا زیر منوی دلخواه می‌باشد.

◀ دکمه‌ی **BACK** را برای بازگشت به منوی قبلی فشار دهید. دکمه‌ی **EXIT** را برای خروج از منو فشار دهید.

⚠ نکته

برخی گزینه‌ها ممکن است برای بعضی منابع سیگنال موجود نباشد.

۳-۲ حالت خانه



با فشار دکمه ی خانه  بر روی ریموت کنترل و یا فشردن کلید **MENU** و انتخاب گزینه حالت خانه، صفحه زیر نمایش داده می‌شود. صفحه منو خانه شامل بخش های زیر می باشد:

نکته 

- ◀ با استفاده از این منو امکان استفاده کردن از اپلیکیشن ها و همچنین وبسایت های سازگار فراهم می‌گردد.
- ◀ اتصالات و تنظیمات شبکه اینترنتی برای استفاده از اپلیکیشن های تلویزیون هوشمند و مرورگر وب می بایست برقرار گردد.
- ◀ برای حرکت در این صفحه از دکمه های جهتی **▲/▼/▶/◀** و برای تایید از دکمه **OK** و از دکمه **BACK** برای بازگشت به صفحه خانه استفاده کنید.
- ◀ با فشار دوباره دکمه خانه  می توانید از این صفحه خارج شوید.
- ◀ از آنجا که اتصال به اینترنت زمان می برد، توصیه می شود که بعد از روشن کردن دستگاه و حالت آماده به کار، چند دقیقه صبر کنید و بعد از امکانات تلویزیون هوشمند استفاده کنید.
- ◀ با توجه به شرایط ارائه دهنده برنامه بروز رسانی، یک برنامه یا خود برنامه ممکن است موجود نباشد.
- ⚠ با توجه به قوانین کشور شما، ممکن است بعضی برنامه ها محدودیت سرویس داشته باشند و یا پشتیبانی نشوند.
- ⚠ تغییرات در محتوای برنامه ها ممکن است بدون اطلاع قبلی توسط ارائه دهنده برنامه ظاهر شود.

پنجره تلویزیون

این صفحه محتوای منبع ورودی انتخاب شده را نشان می دهد.

ورودی ها

این قسمت منابع ورودی موجود بر روی تلویزیون را نشان می دهد.

محیط کاربری

در این بخش نرم افزارهای کاربردی تلویزیون همچون مرورگر وب، گالری، بخش چندرسانه ای و.. در دسترس می باشند.

فروشگاه برنامه ها

در صفحه فروشگاه برنامه ها، برنامه های سرگرم کننده و آموزنده ای برای دانلود در دسترس می باشد. تنظیماتی که در سمت چپ قرار دارند دسترسی های مانند دسته بندی و امکان جستجو و دسته بندی بر اساس علاقه مندی را در اختیارتان قرار می دهند.

برنامه ها

در این قسمت برنامه های پیشنهادی را مشاهده می کنید. برای باز کردن برنامه مورد نظر آن را انتخاب کنید. همچنین هر برنامه پس از نصب در این قسمت قابل دسترسی می باشد.

چندرسانه ای

در این قسمت می توانید به حافظه داخلی تلویزیون و برنامه های دانلود شده و.. دسترسی داشته باشید. همچنین در صورت اتصال یک حافظه جانبی به تلویزیون، می توانید به محتوای آن دسترسی داشته باشید.

نکته

امکان حذف برخی از برنامه های از پیش نصب شده وجود ندارد.

۳-۳ ورودی ها



دکمه ی SOURCE را بر روی ریموت کنترل برای نمایش لیست منابع ورودی فشار دهید. همچنین با فشردن کلید MENU و انتخاب گزینه ورودی می‌توان به این قسمت دسترسی پیدا کرد. از دکمه های جهت دار ▲/▼/▶/◀ برای انتخاب تلویزیون یا دیگر منابع ورودی استفاده کرده سپس OK را برای تایید فشار دهید.

تنظیمات تصویر

دکمه **MENU** بر روی ریموت کنترل را فشرده و گزینه تنظیمات تصویر را انتخاب کنید.

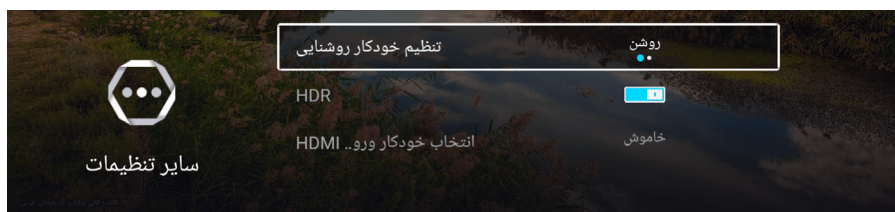
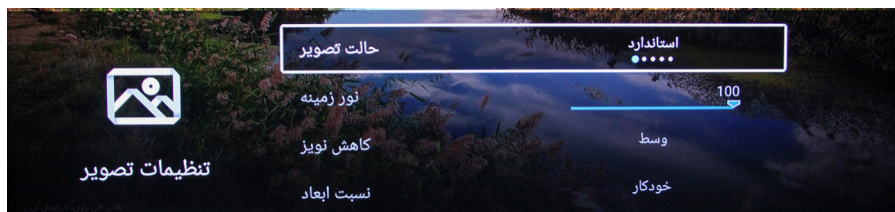

با انتخاب گزینه تنظیمات تصویر امکان دسترسی به عملکردهای زیر فراهم می‌گردد.

۴-۱ حالت تصویر



با استفاده از دکمه های جهتی روی ریموت کنترل یکی از گزینه های استاندارد / پویا / ملایم / واضح / کاربر را برای تصویر انتخاب بفرمایید. با انتخاب حالت کاربر امکان دسترسی به تنظیمات جزئی تر تصویر همچون کنتراست، روشنایی، رنگ و وضوح فراهم می شود.

۴-۲ نور زمینه



جهت تغییر روشنایی نور پس زمینه با استفاده از دکمه های جهتی روی ریموت کنترل گزینه نور پس زمینه را انتخاب می کنیم و می توانیم رنج نور پس زمینه تصویر را در محدوده مشخص شده تغییر دهیم.

۴-۳ کاهش نویز



با انتخاب این گزینه و توسط کلیدهای جهتی می توان میزان نویز تصویر را کنترل کرد.

۴-۴ نسبت ابعاد



با انتخاب این گزینه نسبت ابعاد تصویر تغییر می یابد و در مواقعی که نوارهای سیاهی کنار تصویر شما دیده می شود، می توانید با فعال کردن این گزینه آنها را حذف کنید.

۴-۵ انتخاب دمای رنگ



با انتخاب این گزینه و توسط کلیدهای جهتی روی ریموت کنترل می توان دمای رنگ را از بین گزینه های عادی ، سرد و گرم انتخاب کرد.

MEMC ۴-۶



این عملکرد جهت بهبود روان شدن تصویر در نظر گرفته شده است که در سه نوع کم، متوسط و زیاد قابل تنظیم است

۴-۷ سایر تنظیمات

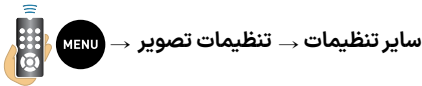

تنظیم خودکار روشنایی

روشن بودن این حالت باعث می شود که روشنایی تصویر به صورت خودکار و با توجه به نوع تصویر در حالت پخش تنظیم گردد.

HDR

این قابلیت باعث می شود تا غنای رنگ در قسمت های روشن تر و تاریک تر صفحه نمایش افزایش پیدا کند، بنابراین کیفیت رنگ های مشاهده شده بالا می رود و تصاویر واقعی تر و طبیعی تر دیده خواهد شد. لازم به ذکر است که لازمه این قابلیت، پخش ویدئو یا مشاهده شبکه تلویزیونی است که از این تکنولوژی پشتیبانی کند.

انتخاب خودکار ورودی HDMI

با اتصال یک منبع ورودی HDMI به دستگاه و در صورت قرار دادن این گزینه در حالت خودکار، تلویزیون به صورت خودکار به این منبع تغییر می کند. در صورتی که این گزینه را در حالت دستی قرار دهید، تلویزیون برای تغییر منبع ابتدا از کاربر سوال می کند.

تنظیمات صدا

دکمه MENU بر روی ریموت کنترل را فشرده و گزینه تنظیمات صدا را انتخاب کنید.

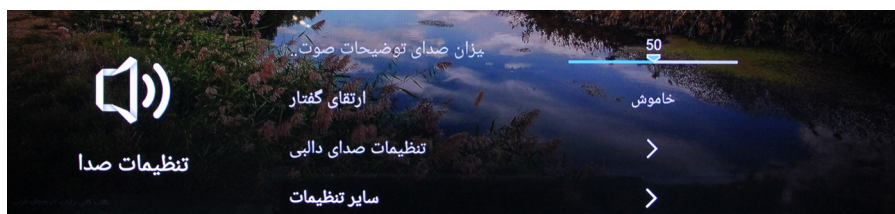
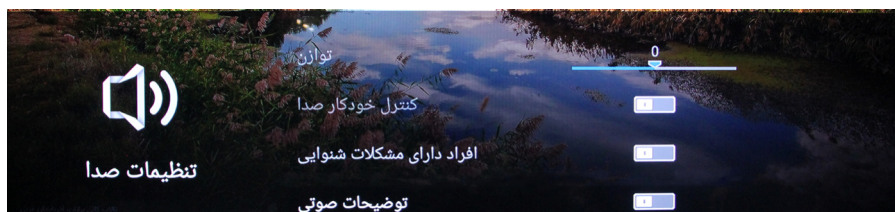

با انتخاب گزینه تنظیمات صدا امکان دسترسی به عملکردهای زیر فراهم می‌گردد.

۵-۱ حالت صدا



با استفاده از دکمه های جهتی روی ریموت کنترل می توانید یکی از گزینه های استاندارد / فیلم / موسیقی / اخبار / کاربر را برای صدا انتخاب کنید. با انتخاب حالت کاربر، امکان دسترسی به تنظیمات جزئی تر صدا همچون صدای بم و صدای زیر فراهم می شود.

⚠ نکته: جهت تغییر حالت صدا لازم است که ابتدا صدای دالبی غیر فعال گردد.

۵-۲ خروجی صدا



با استفاده از دکمه های جهتی روی ریموت کنترل می توانید خروجی صدای تلویزیون را بر روی یکی از حالت های بلندگوی داخلی، HDMI ARC، SPDIF، بلوتوث و یا هدفون قرار دهید (عملکرد ARC فقط در پورت HDMI1 در دسترس می باشد).

۵-۳ توازن

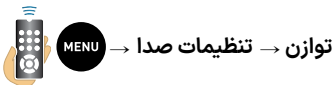

چنانچه بلندی صدای بلندگوهای چپ و راست به یک میزان نباشد، با استفاده از گزینه توازن، بلندی صدای بلندگوها را متناسب با نیاز خود تنظیم کنید. با استفاده از کلیدهای جهتی، تنظیمات مد نظر خود را انجام دهید.

۵-۴ کنترل خودکار صدا



هر ایستگاه تلویزیونی سطح صدای متفاوتی دارد و تنظیم صدا با هر بار تعویض کانال کار ساده ای نیست. گزینه تنظیم خودکار صدا بلندی صدای خروجی تلویزیون را بطور خودکار تنظیم می کند، به طوری که در صورت بالا بودن سطح صدا آن را کم کرده و در صورت پایین بودن صدا، آن را تقویت می کند. با استفاده از کلیدهای جهتی، تنظیمات مد نظر خود را انجام دهید.

۵-۵ افراد دارای مشکلات شنوایی

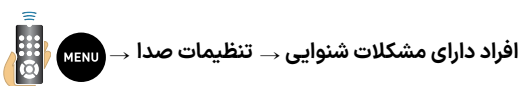

با فعال کردن این گزینه و در صورت ارسال اطلاعات از طرف فرستنده، برای افرادی که دارای مشکلات شنوایی هستند زیرنویس نمایش داده خواهد شد.

۵-۶ توضیحات صوتی



توسط این منو، توضیحات صوتی برنامه برای نابینایان و کم بینایان پخش خواهد شد. (در صورت ارسال توسط فرستنده) با روشن شدن این گزینه، منوی صدای راهنمای نابینایان جهت تنظیم حجم صدای راهنما روشن می‌گردد.

۵-۷ ارتقاء گفتار



این عملکرد در جهت بهبود صدای گوینده است.

۵-۸ تنظیمات صدای دالبی



توسط این گزینه می‌توان به تنظیمات دقیق تر صدای دالبی دسترسی داشت. با فعال کردن صدای دالبی، صدای فراگیر و دالبی ATMOS هم به صورت خودکار روشن می‌شوند.

۵-۹ سایر تنظیمات



با استفاده از گزینه سایر تنظیمات و انتخاب گزینه های خروجی صدای دیجیتال / تاخیر SPDIF / صدای فراگیر و حالت فقط صدا می‌توانید تنظیمات مربوطه را انجام دهید.

خروجی صدای دیجیتال

این گزینه برای انتخاب حالت صدای خروجی پورت OPTICAL به کار می‌رود. خروجی صدای دیجیتال در برخی از ورودی‌ها در دسترس می‌باشد. با استفاده از کلیدهای جهتی یکی از گزینه های PCM ، RAW را انتخاب کنید.

تأخیر SPDIF

در صورت وجود تأخیر بین صدای شنیده شده از پخش کننده صوتی متصل به تلویزیون و تصویر مشاهده شده، توسط این گزینه می‌توان تأخیر صوتی را اصلاح کرد.

صدای فراگیر

با استفاده از این گزینه می‌توانید صدای فراگیر را برای بالا بردن کیفیت صدا فعال کنید.

فقط صدا

این حالت برای لذت بردن از موسیقی طراحی شده است. در این حالت تصویر تلویزیون خاموش شده ولی همچنان صدا پخش می‌شود. برای خارج شدن از این حالت هر کلیدی بجز کلیدهای تنظیم صدا را فشار دهید.

کانال

دکمه MENU بر روی ریموت کنترل را فشرده و گزینه کانال را انتخاب کنید.

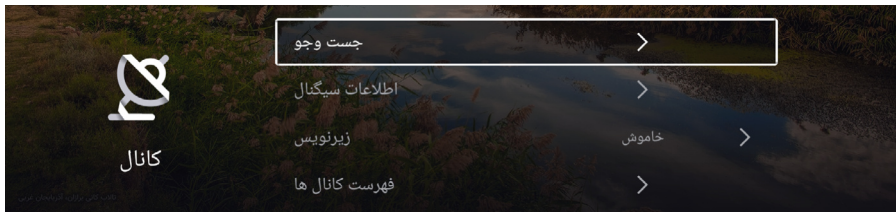

این بخش نشان می‌دهد که چگونه می‌توان تنظیمات مربوط به کانال‌ها را انجام داد.

۶-۱ جست و جو



جست و جوی خودکار

- LCN : با استفاده از این گزینه و روشن نمودن آن، کانال‌ها بر اساس اطلاعات ارسالی فرستنده مرتب می‌گردد.

- شروع جست و جو: با انتخاب این گزینه، جست و جوی خودکار شبکه‌ها با توجه به نوع منبع ورودی به صورت خودکار آغاز می‌گردد.

جست و جوی دستی دیجیتال / آنالوگ

در این قسمت در صورتی که ورودی DTV را انتخاب کرده باشید، با وارد کردن شماره کانال فرکانسی مورد نظر و انتخاب گزینه شروع جست و جو، کانال یابی انجام می‌شود. در صورتی که ورودی آنالوگ ATV انتخاب شده باشد، لازم است که مقادیر مرتبط با سیستم رنگ، سیستم صدا و کانال فرکانسی را انتخاب کرده و جست و جوی فرکانس‌های بالاتر یا پایین‌تر از فرکانس انتخابی را انجام دهید.

۶-۲ اطلاعات سیگنال

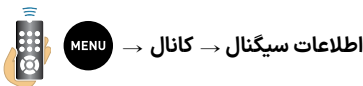

با انتخاب این گزینه می‌توانید اطلاعات سیگنال شبکه در حال پخش همچون فرکانس، قدرت سیگنال و کیفیت سیگنال را مشاهده کنید.

۳-۶ زیرنویس



با انتخاب این گزینه و در صورت ارسال اطلاعات مربوط به زیرنویس توسط فرستنده، می توان زیرنویس های در دسترس را فعال کرد.

عملیات میانبر

دکمه ی SUB بر روی ریموت کنترل را فشار داده، به قسمت زبان های موجود زیرنویس رفته و از این قسمت برای برنامه خود مستقیما زبان زیرنویس را تعیین کنید.

⚠ نکته: زیرنویس باید روشن باشد.

۴-۶ فهرست کانال ها

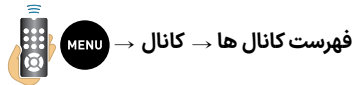

جهت جا به جایی، حذف، رد شدن از کانال انتخابی، قفل کردن و یا افزودن کانال به لیست علاقه مندی ها از این گزینه استفاده می شود. با انتخاب فهرست کانال ها و فشردن کلید **MENU** هریک از گزینه ها در دسترس خواهد بود.

⚠ توجه: گزینه قفل کردن در صورتی اضافه خواهد شد که قفل سیستم فعال شده باشد. برای اطلاعات بیشتر به بخش ۷ تنظیمات قفل مراجعه نمایید.

۵-۶ راهنمای الکترونیکی برنامه ها (EPG)



راهنمای الکترونیکی برنامه ها → کانال →



EPG یک راهنمای الکترونیکی پخش برنامه ها روی صفحه است که زمان برنامه های تلویزیون دیجیتال را نمایش می دهد. می توانید بین برنامه ها حرکت کرده و آن را انتخاب کرده و مشاهده کنید.

۱- دکمه  را فشار دهید، منوی راهنمای برنامه نمایش داده می شود. که به شما امکان گرفتن اطلاعات درباره برنامه حاضر یا بعدی هرکانال را می دهد. با استفاده از کلیدهای جهت دار بین برنامه ها حرکت کنید.

با استفاده از گزینه های زیر می توانید زمان مورد نظر برای یادآوری و یا ضبط برنامه دلخواه خود را تنظیم نمایید.

- زمان بندی یادآوری: کلید OK را یکبار فشار دهید. در این حالت پنجره مربوط به تنظیمات یادآوری باز می شود. در این قسمت می توانید از لیست برنامه ها، زمان بندی مورد نظر خود جهت یادآوری ضبط یک برنامه تلویزیونی را اضافه کنید.

- زمان بندی ضبط: کلید OK را فشار داده و چند ثانیه نگهدارید. در این حالت پنجره مربوط به تنظیمات ضبط باز می شود. در این قسمت می توانید از لیست برنامه ها، زمان بندی مورد نظر خود جهت ضبط یک برنامه تلویزیونی را اضافه کنید.

۲- دکمه  یا  را برای بیرون رفتن فشار دهید.

قفل

دکمه **MENU** بر روی ریموت کنترل را فشرده و گزینه قفل را انتخاب کنید. برای ورود به تنظیمات قفل لازم است که رمز پیش فرض 0000 را وارد کنید.



۷-۱ تغییر رمز عبور



رمز عبور پیش فرض 0000 است که می‌توانید آن را تغییر دهید.

۷-۲ قفل سیستم

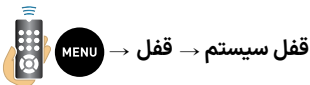

با فعال کردن این گزینه، تنظیمات قفل سیستم فعال می‌گردد.

۷-۳ قفل کلید دستگاه

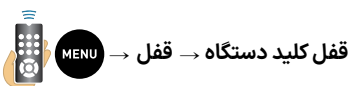

با فعال کردن این گزینه کلید زیر دستگاه قفل می‌شود.

۷-۴ راهنمای والدین

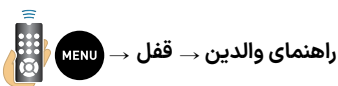

در صورت ارسال اطلاعات مربوط به گروه بندی برنامه های تلویزیونی توسط فرستنده، از این بخش می توان گروه سنی را فیلتر کرد.

دکمه MENU بر روی ریموت کنترل را فشرده و گزینه تنظیمات مشترک را انتخاب کنید.



۸-۱ تنظیمات ضبط



عملکرد ضبط:

۱- یک حافظه جانبی USB را به تلویزیون متصل کنید.

۲- با استفاده از دکمه REC روی ریموت کنترل می توانید در همان لحظه برنامه مورد نظر خود را ضبط کنید.

۳- با استفاده از دکمه BACK می توانید عملیات ضبط را متوقف نمایید.
انتخاب حافظه

در این قسمت حافظه جانبی متصل مورد نظر خود را انتخاب کنید.

فرمت کردن حافظه جانبی

برای فرمت کردن حافظه جانبی متصل به دستگاه این گزینه را انتخاب کنید.

بررسی سرعت حافظه

در این قسمت تلویزیون سرعت حافظه جانبی متصل را محاسبه میکند.

فهرست ضبط

در این قسمت می توانید فهرست برنامه های ضبط شده را مشاهده کنید. برای حذف یک برنامه ضبط شده، آن را انتخاب کرده و کلید OK را فشرده نگه دارید.

لیست برنامه زمانی

در این قسمت می توانید فهرست برنامه های زمان بندی شده را مشاهده کنید. برای حذف یک برنامه زمان بندی شده، آن را انتخاب کرده و کلید OK را فشرده نگه دارید. همچنین می توانید یک زمان بندی ضبط یا یادآوری اضافه کنید.

۸-۲ تنظیمات زمان سنج



زمان سنج منو
با انتخاب هریک از گزینه های موجود می توان زمان نمایش دادن بر روی صفحه را انتخاب کرد.

تایمر آماده به کار خودکار
تایمر آماده به کار خودکار یک دوره زمانی را تنظیم می کند که پس از آن تلویزیون به حالت آماده به کار می رود. برای تنظیم دوره زمانی از کلیدهای جهتی استفاده کنید. برای غیرفعال کردن این عملکرد، خاموش را انتخاب کنید.

زمان سنج خواب
زمان سنج خاموشی خودکار یا زمان سنج خواب، بازه های زمانی کوتاهی را تنظیم می کند که با رسیدن به آن تلویزیون به حالت خاموشی می رود. برای غیر فعال کردن این عملکرد، خاموش را انتخاب کنید.

HBTV ۸-۳



این قابلیت که مخفف جمله Hybrid broadcast broadband TV است، قابلیت است که با آن، تلویزیون علاوه بر محتوای سنتی پخش شبکه های تلویزیون (برودکست)، قادر به نمایش محتوای اضافی و تعاملی مانند اطلاعات آب و هوا، اوقات شرعی، پخش زنده برنامه ها، بازی و غیره از طریق اینترنت (برودبند) است. برای فعال کردن این قابلیت بر روی تلویزیون، لازم است ابتدا تلویزیون به شبکه اینترنت متصل شود، سپس یکی از شبکه های HD را انتخاب کرده و سپس کلید قرمز بر روی ریموت کنترل را فشار دهید. سپس توسط کلیدهای جهتی قابلیت های مختلف را انتخاب کنید.

⚠ توجه: استفاده از قابلیت HBTV منوط به ارسال اطلاعات از جانب فرستنده می باشد.

⚠ توجه: ممکن است بعضی قابلیت های HBTV غیرفعال باشند و موقتا در دسترس نباشند.



۸-۴ تله تکست



MENU

تله تکست → تنظیمات مشترک →

◀ دکمه‌های جهت دار را برای انتخاب زبان تله‌تکست به کار بگیرید و تایید کنید. توجه داشته باشید حتما باید زبان فارسی انتخاب شود تا بتوانید تله‌تکست را به شکل درست مشاهده کنید.

◀ دکمه‌ی **EXIT** را برای خروج فشار دهید. جهت مشاهده، بر روی کانال تلویزیونی دیجیتال در حال پخش (در صورتی که از چنین قابلیت‌ی پشتیبانی کند) کلید **TEXT** بر روی ریموت کنترل را فشار دهید.

۸-۵ اولین زبان صدا



MENU

اولین زبان صدا → تنظیمات مشترک →

در صورت ارسال اطلاعات مرتبط با زبان صدا از طرف فرستنده، می‌توانید اولین زبان صدای مورد نظر را از لیست نمایش داده شده انتخاب کنید.

۸-۶ دومین زبان صدا



MENU

دومین زبان صدا → تنظیمات مشترک →

در صورت ارسال اطلاعات مرتبط با دومین زبان صدا از طرف فرستنده، می‌توانید دومین زبان صدای مورد نظر را از لیست نمایش داده شده انتخاب کنید.



۸-۷ اولین زبان زیرنویس

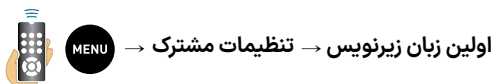

در صورت ارسال اطلاعات مرتبط با زبان زیرنویس از طرف فرستنده، می توانید اولین زبان زیرنویس مورد نظر را از لیست نمایش داده شده انتخاب کنید.

۸-۸ دومین زبان زیرنویس



در صورت ارسال اطلاعات مرتبط با دومین زبان زیرنویس از طرف فرستنده، می توانید دومین زبان زیرنویس مورد نظر را از لیست نمایش داده شده انتخاب کنید.

۸-۹ تنظیم HDMI CEC

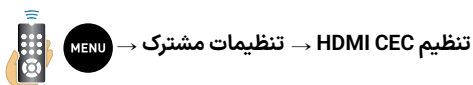

با استفاده از این عملکرد می توان از طریق تلویزیون دستگاه های متصل به آن را کنترل کرد. برای ورود به منوی فرعی CEC، کلید OK را فشار دهید.

(کانال بازگشت صدا) ARC

در صورت فعال بودن عملکرد CEC می توان از این گزینه استفاده نمود. این عملکرد تلویزیون می تواند در حالت HDMI صدا را به سیستم صوتی متصل به خود منتقل کند (عملکرد ARC فقط در پورت HDMI1 در دسترس می باشد).

۸-۱۰ حالت فروشگاه

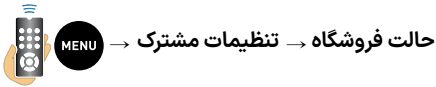

محل استفاده از دستگاه را در حالت فروشگاه تنظیم می کند.

۸-۱۱ حالت صرفه جویی در مصرف انرژی

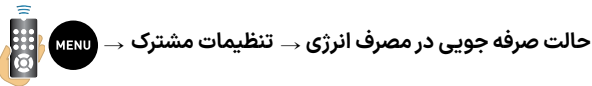

با انتخاب این گزینه برخی از عملکردهای دستگاه مانند نور پس زمینه برای صرفه جویی در مصرف انرژی تغییر می کنند.

۸-۱۲ بازنشانی تنظیمات

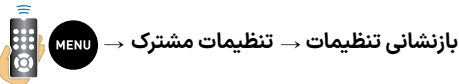

تنظیمات تلویزیون را به تنظیمات پیش فرض کارخانه باز می گرداند.

دکمه MENU بر روی ریموت کنترل را فشرده و گزینه پیشرفته را انتخاب کنید.



۹-۱ شبکه



شبکه → پیشرفته → MENU

تلویزیون شما به یک اتصال اینترنت نیاز خواهد داشت تا عملکرد آن کامل شود. هزینه‌های اتصال را در نظر بگیرید. برای اطلاعات بیشتر با اپراتور اینترنت خود تماس بگیرید.

- ◀ برای دسترسی به اینترنت باید مشترک اینترنت با پنهان باند مناسب و سرعت بالا باشید.
- از دو طریق می‌توانید به شبکه اینترنت متصل شوید :
- ◀ شبکه سیمی، با بهره‌گیری از کابل شبکه یا LAN که به پورت LAN پشت تلویزیون متصل می‌شود.
- ◀ شبکه بی سیم، از طریق وای فای می‌توانید به اینترنت متصل شوید.

تنظیمات شبکه سیمی

شبکه سیمی را انتخاب کنید. با اتصال پورت LAN تلویزیون خود به یک مودم خارجی با استفاده از کابل شبکه، شما می‌توانید تلویزیون خود را به شبکه محلی وصل کنید. در صورت برقراری اتصال صحیح، تلویزیون به صورت خودکار آدرس IP و سایر اطلاعات شبکه را دریافت می‌کند.

تنظیمات شبکه بی سیم

برای اتصال تلویزیون به شبکه بی سیم، به یک روتر بی سیم یا مودم و یک آداپتور LAN بی سیم نیاز دارید. شبکه بی سیم را انتخاب کرده و کلید OK را فشار دهید. سپس گزینه بی سیم را انتخاب کنید. در این قسمت تلویزیون تمام شبکه‌های بی سیم در محدوده را اسکن می‌کند. کافی است شبکه مورد نظر خود را از لیست شبکه‌های در دسترس انتخاب کنید.

یادداشت:

- ◀ اگر یک شبکه بی سیم محافظت شده را انتخاب کنید، باید رمز عبور مربوطه را وارد کنید.
- ◀ این مجموعه دارای یک تابع حافظه از نقاط دسترسی است که باعث می‌شود که دستگاه شما به شبکه وصل شود حتی اگر دستگاه را خاموش کرده باشید.

نقطه اتصال بی سیم

با انتخاب و فعال سازی این قابلیت، تلویزیون تبدیل به یک روتر بی سیم می‌شود. در صورتی که شبکه سیمی به تلویزیون متصل باشد و این قابلیت فعال گردد، تلویزیون شما همانند یک مودم بی سیم امواج اینترنت را در محیط انتشار میدهد.

۹-۲ زمان

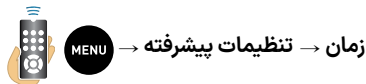

تنظیم خودکار

با انتخاب این منو می‌توانید نحوه دریافت اطلاعات تاریخ و ساعت را توسط تلویزیون مشخص نمایید. همچنین با خاموش کردن حالت خودکار می‌توانید بصورت دستی تنظیمات تاریخ و زمان را اعمال نمایید.

منطقه زمانی

با انتخاب این منو می‌توانید منطقه زمانی خود را از لیست نمایش داده شده انتخاب کنید.

ساعت تابستانی

بسیاری از کشورها برای بهینه‌سازی مصرف انرژی، در فصل بهار و تابستان ساعت رسمی کشورشان را یک ساعت به جلو می‌کشند تا ساعات بیشتری از روز با ساعات کاری هم‌خوانی داشته باشد. با انتخاب گزینه اتوماتیک، تلویزیون ساعت تابستانی را با منطقه زمانی شما تنظیم می‌کند.

ویرایش زمان

در صورتیکه منوی تنظیم خودکار خاموش باشد می‌توانید ساعت و زمان را به صورت دستی وارد نمایید.

قالب تاریخ

در این قسمت می‌توانید قالب نمایش تاریخ را انتخاب کنید.

حالت ۲۴ ساعته

در این قسمت نحوه نمایش ساعت به صورت ۲۴ ساعته قابل تنظیم است. با خاموش کردن این گزینه، ساعت به صورت ۱۲ ساعته تنظیم می‌شود.

زمان محافظ صفحه نمایش

با انتخاب هریک از زمان‌ها، در صورتی که تلویزیون برای مدت زمان تعریف شده در قسمت منوها باقی بماند و عملیاتی صورت نگیرد، تلویزیون جهت محافظت از صفحه نمایش، تصاویر از پیش تعریف شده‌ای را نمایش می‌دهد. شما می‌توانید با مراجعه به قسمت Home (🏠) و انتخاب گالری، تصاویر مورد علاقه خود را انتخاب کرده و یا تصویری اضافه کنید.

زمان سنج خواب

زمان سنج خاموشی خودکار یا زمان سنج خواب، بازه‌های زمانی کوتاهی را تنظیم می‌کند که با رسیدن به آن تلویزیون به حالت خاموشی می‌رود. برای غیر فعال کردن این عملکرد، خاموشی را انتخاب کنید.

۹-۳ تنظیمات مشترک



تنظیمات مشترک → تنظیمات پیشرفته

زبان

زبان تلویزیون خود را در این قسمت انتخاب کنید.

نوع کیبورد

در این قسمت دو صفحه کلید قابل دسترس وجود دارد. صفحه کلید Android، صفحه کلید پیش فرض تلویزیون می باشد. در صورتی که تمایل به اتصال کیبورد فارسی به تلویزیون دارید، می توانید صفحه کلید KIKA را انتخاب کنید.

تصویر زمینه

در این قسمت می توانید تصویر پس زمینه تلویزیون در منوی Home را از بین تصاویر تعریف شده انتخاب کنید.

بازیابی سیستم

با انتخاب این گزینه کلیه تنظیمات تلویزیون و همچنین سیستم اندروید به حالت پیش فرض کارخانه باز می گردد. **⚠** توجه: بازیابی سیستم ممکن است چند دقیقه طول بکشد.

نام دستگاه

نام تلویزیون در این قسمت نمایش داده می شود. شما می توانید نام دلخواه خود را در این قسمت وارد کنید.

HDR

این قابلیت باعث می شود تا غنای رنگ در قسمت های روشن تر و تاریک تر صفحه نمایش افزایش پیدا کند، بنابراین کیفیت رنگ های مشاهده شده بالا می رود و تصاویر واقعی تر و طبیعی تر دیده خواهد شد. لازم به ذکر است که لازمه این قابلیت، پخش ویدئو یا مشاهده شبکه تلویزیونی است که از این تکنولوژی پشتیبانی کند.

۹-۴ بلوتوث

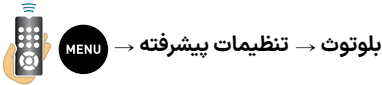

بلوتوث → تنظیمات پیشرفته →

از این قابلیت می توان فقط جهت اتصال بلندگو یا هندزفری بی سیم از طریق بلوتوث اقدام کرد. لازم به ذکر است که بلندگوی مذکور باید از قابلیت بلوتوث پشتیبانی کند.

عملکرد بلوتوث

افزودن کنترل از راه دور بلوتوث

توسط این گزینه و با توجه به راهنمای نمایش داده شده بر روی صفحه می توان ریوت کنترل را از طریق بلوتوث به تلویزیون متصل کرد و از قابلیت های ویژه آن همچون موس بیسیم استفاده کرد.

۹-۵ حساب ها



حساب ها → تنظیمات پیشرفته →

در این قسمت و جهت استفاده بهتر از خدمات google بر روی تلویزیون، لازم است با نام کاربری و پسورد اکانت گوگل خود وارد شوید.

۹-۶ اطلاعات سیستم



اطلاعات سیستم → تنظیمات پیشرفته →

در این قسمت کلیه اطلاعات سیستم همچون میزان حافظه در دسترس و حافظه اشغال شده، نسخه سیستم عامل، نسخه اندروید، مک آدرس شبکه و .. قابل مشاهده هستند.

۱-۱۰ انتقال تصویر (Casting)

از قابلیت های ویژه این دستگاه قابلیت اتصال به تلفن همراه توسط نرم افزار E-SHARE SERVER می باشد. برای انتقال تصاویر، موزیک، ویدئو و همچنین سایر قابلیت های ویژه همچون تبدیل کردن تلفن همراه خود به ریموت کنترل تلویزیون مراحل زیر را دنبال کنید:

◀ کلید خانه (🏠) را فشار داده و از صفحه اصلی، وارد برنامه ها و سپس ESHARE SERVER شوید.

◀ کد سه بعدی نمایش داده شده را توسط تلفن همراه خود اسکن کرده و نرم افزار E-SHARE را دانلود و نصب کنید.

◀ حال لازم است تا هم تلویزیون هوشمند و هم تلفن همراه خود را به یک شبکه اینترنت پرسرعت مشابه متصل کنید.

◀ در تلفن همراه خود نرم افزار E-SHARE شده و به تلویزیون متصل شوید.

◀ حال کافی است تا توسط تلفن همراه تصاویر، ویدئو و موزیک دلخواه را انتخاب کرده و بر روی تلویزیون هوشمند خود مشاهده کنید. همچنین با انتخاب Remote می توانید تلویزیون را توسط تلفن همراه خود کنترل کنید.

◀ از دیگر قابلیت ها امکان مشاهده صفحه تلویزیون بر روی موبایل و همچنین مشاهده تصویر دوربین موبایل بر روی تلویزیون می باشد. توجه شود که مشاهده صفحه تلویزیون بر روی موبایل فقط در برخی از منوها امکان پذیر است و امکان مشاهده برنامه های تلویزیونی



1. دستگاه خود را به "francell-TF-i60-DB00" متصل کنید.

2. با مرورگر وب از "http://h.eshare.app" فیلن کنید یا برای دانلود برنامه، کد QR را اسکن کنید.

3. برنامه Eshare را راه اندازی کنید و برای اتصال روی "EShare-9663" کلیک کنید.

۲-۱۰ اتصال بی سیم (Mirroring)

توسط این قابلیت ویژه که توسط فناوری Miracast صورت می گیرد شما قادر خواهید بود تا تلفن همراه، لپ تاپ، تبلت و سایر دستگاه های ارتباطی خود را که از قابلیت Miracast پشتیبانی می کنند به صورت بیسیم به تلویزیون هوشمند متصل کنید و تصویر دستگاه جانبی خود را عیناً بر روی تلویزیون هوشمند مشاهده کنید.

برای اتصال مراحل زیر را دنبال کنید:

◀ کلید خانه (🏠) را فشار داده و از صفحه اصلی، گزینه اتصال بی سیم (Kindlink) را انتخاب کنید.

◀ در این حالت نام تلویزیون هوشمند نمایش داده می شود و تلویزیون در انتظار برقراری اتصال خواهد ماند.

◀ حال لازم است تا با توجه به نوع دستگاهی که قصد اتصال بیسیم آن را دارید گزینه هایی همچون صفحه نمایش بیسیم، screen mirroring، Miracast و همچنین در لپ تاپ با ویندوز ۱۰ کلیدهای ترکیبی  + K را فشار دهید. حال کافی است تا نام تلویزیون هوشمند را جهت اتصال انتخاب کرده و جهت برقراری اتصال صبر کنید.

◀ پس از برقراری اتصال، می توانید محتوای دستگاه جانبی خود را بر روی صفحه عریض تلویزیون نیز مشاهده کنید.



در صورتی که در رابطه با عملکرد دستگاه با مشکلی مواجه شدید، موارد اشاره شده در جدول زیر را کنترل نمایید. اشکالاتی که در جدول زیر بدان اشاره شده است ممکن است به علت تنظیم نادرست دستگاه بوده و هیچ ارتباطی با خرابی دستگاه نداشته باشد. در صورت رفع نشدن اشکال با مرکز خدمات پس از فروش تماس حاصل فرمایید.

اشکالات مربوط به تصویر



<ul style="list-style-type: none"> ◀ از وصل بودن دوشاخه کابل برق تلویزیون به پریز برق مطمئن شده و ببینید آیا پریز برق سالم است. ◀ دوشاخه تلویزیون را از پریز خارج کرده و پس از ۶۰ ثانیه مجدداً به پریز وصل کنید. سپس تلویزیون را روشن کنید. 	<p>تلویزیون روشن نمی‌شود</p>
<ul style="list-style-type: none"> ◀ اتصال آنتن را کنترل کنید. ◀ ممکن است اشکالی در ایستگاه وجود داشته باشد، کانال را روی ایستگاه دیگری تنظیم کنید. ◀ روشنایی و شفافیت تصویر را تنظیم کنید. 	<p>تصویر پخش نمی‌شود</p>
<ul style="list-style-type: none"> ◀ اتصال آنتن و موقعیت آن را کنترل کنید. ◀ در صورت استفاده از ورودی Component، اتصال کابل آن را کنترل کنید. ◀ اتصال نادرست و یا شل بودن کابل باعث می‌شود که در رنگ تصویر، اشکال به وجود آمده یا تصویر پخش نشود. 	<p>کیفیت صدا خوب است اما رنگ تصویر غیرعادی بوده و پخش نمی‌شود.</p>
<ul style="list-style-type: none"> ◀ آیا در منوی زمان، عملکرد زمان روشن شدن را فعال کرده‌اید؟ 	<p>تلویزیون به طور خودکار روشن می‌شود</p>
<ul style="list-style-type: none"> ◀ تلویزیون را دور از منابع الکتریکی مولد نویز مانند اتومبیل، سشوار، دستگاه جوش و از این قبیل فرار دهید. ◀ تداخل جوی الکتریکی مانند رعد و برق موجب قطع و وصل شدن تصویر می‌شود. ◀ در صورت استفاده از تجهیزات جانبی، بین تلویزیون و آنها کمی فاصله ایجاد کنید. ◀ آنتن و اتصال آن را کنترل کنید. ◀ آنتن را دور از کابل‌های برق و کابل‌های ورودی/ خروجی قرار دهید. 	<p>تصویر قطع و وصل می‌شود</p>

<p>◀ مطمئن شوید که منطقه شما تحت پوشش Broadcast Digital Video (پخش تصویر دیجیتالی) باشد.</p> <p>◀ کانال‌ها را مجدداً جستجو کرده یا به طور دستی آنها را تنظیم کنید.</p> <p>◀ از نصب صحیح آنتن مطمئن شوید.</p>	<p>پس از تنظیم خودکار کانال‌ها فقط برخی از آنها قابل دسترس می‌باشد</p>
<p>◀ آیا در تنظیم‌های منوی اصلی کانال را مسدود کرده اید؟</p>	<p>کانال انتخاب نمی‌شود</p>
<p>◀ فشردگی اطلاعات ویدئویی ممکن است باعث دفرمه شدن تصویر به خصوص در فیلم‌های دارای سرعت بالا مانند صحنه‌های ورزشی و فیلم‌های اکشن می‌شود.</p>	<p>دفرمه شدن و شطرنجی شدن (بزرگ و کوچک) تصویر، وجود نقاط زیاد، پیکسل‌های بزرگ در تصویر و...</p>
<p>◀ مطمئن شوید که در منوی زمان، عملکرد Off Timer (زمان خاموش شدن) خاموش باشد.</p> <p>◀ عملکرد Sleep Timer زمان خاموشی فعال نشده باشد.</p> <p>◀ چنانچه به مدت ۱۰ دقیقه سیگنالی از ورودی دریافت نشود، تلویزیون به طور خودکار خاموش می‌شود.</p> <p>◀ در صورت متصل بودن کامپیوتر به تلویزیون، تنظیم‌های مصرف برق کامپیوتر را کنترل کنید.</p> <p>◀ از اتصال صحیح کابل برق تلویزیون به پریز برق اطمینان حاصل کنید.</p>	<p>تلویزیون به طور خودکار خاموش می‌شود</p>
<p>◀ آیا در منوی زمان، عملکرد On Timer (زمان روشن شدن) را فعال کرده اید؟</p>	<p>تلویزیون به طور خودکار روشن می‌شود</p>
<p>◀ در کانال‌های HD، در صورت نمایش فیلم SD (۳:۴)، یک نوار سیاه در دو طرف تصویر دیده می‌شود.</p> <p>◀ فیلم‌هایی که نسبت تصویر آنها با نسبت تصویر تلویزیون شما متفاوت باشد، نوار سیاه در بالا و پایین تصویر دیده می‌شود.</p> <p>◀ برای نمایش تمام صفحه تصویر، اندازه تصویر را در تلویزیون یا دستگاه جانبی متصل به آن تنظیم کنید.</p>	<p>تصویر به صورت تمام صفحه نشان داده نمی‌شود</p>

اشکالات مربوط به USB



<p>حافظه خارجی فرمت نشده است. از سازگار بودن دیسک USB و فرمت فایل‌ها با دستگاه مطمئن شوید.</p>	<p>USB کار نمی‌کند</p>
--	------------------------



اشکالات مربوط به دستگاه کنترل از راه دور

<p>شاید شارژ باتری ها تمام شده است. در صورت نیاز آنها را تعویض نمایید. لنز دستگاه کنترل از راه دور را تمیز کنید. فاصله بین تلویزیون و دستگاه کنترل از راه دور نباید از ۵ متر بیشتر باشد. زاویه کنترل از راه دور نسبت به تلویزیون نیز نباید بیش از سی درجه با گیرنده موجود بر روی تلویزیون باشد. همچنین مانعی در مسیر کنترل از راه دور و تلویزیون وجود نداشته باشد.</p>	<p>کنترل از راه دور کار نمی کند</p>
--	--

اشکالات مربوط به صدا

<p>◀ اتصال کابل ها را کنترل کرده و مطمئن شوید که کابل ویدئو به ورودی صدا وصل نشده باشد. ▶ ضعیف بودن سیگنال باعث وجود پارازیت در صدا می شود.</p>	<p>وجود پارازیت در بلندگو</p>
<p>◀ بلندی صدای تلویزیون را بیشتر کنید. ▶ مطمئن شوید که تلویزیون در حالت Mute (بی صدا) نباشد. ▶ کلید Mute در دستگاه کنترل از راه دور را فشار دهید. ▶ تنظیم های صدا را کنترل کنید. ▶ اگر از دستگاه جانبی متصل به دستگاه استفاده می کنید، مطمئن شوید که بلندی صدای آن کم یا قطع نشده باشد. ▶ در صورت استفاده از ورودی های Component یا AV، از اتصال صحیح کابل ها مطمئن شوید.</p>	<p>کیفیت تصویر خوب است اما صدا پخش نمی شود</p>

تصویر برفکی یا شطرنجی

◀ برفکی بودن تصویر به علت ضعیف بودن سیگنال است، آنتن را تنظیم کنید و یا از تقویت‌کننده آنتن استفاده نمایید.
نکته: در تصاویر دیجیتال ممکن است تصویر شطرنجی شود و یا قطع و وصل گردد که این موارد نیز به علت ضعیف بودن سیگنال است و بایستی آنتن را تنظیم نمایید.

**دوتایی یا سایه‌دار شدن تصویر**

◀ دوتایی شدن تصویر معمولاً به علت انعکاس امواج از ساختمان‌های بلند است، جهت آنتن را تغییر داده یا آنتن را در ارتفاع بالاتری نصب کنید.
 ◀ سایه‌دار شدن تصویر ممکن به علت ثابت نگه داشتن تصویر بر روی صفحه به مدت طولانی باشد. پس از چند لحظه ممکن است سایه از بین برود.

**تداخل امواج رادیویی**

◀ موج‌دار شدن تصویر ممکن است به علت وجود فرستنده‌های رادیویی یا گیرنده‌های امواج کوتاه در مجاورت شما باشد

**تداخل تجهیزات الکتریکی حرارتی دمای بالا**

◀ خطوط جناقی یا اریب بر روی صفحه یا قسمتی از تصویر دیده شده و یا قسمتی از تصویر نشان داده نمی‌شود که علت آن می‌تواند وجود تجهیزات قوی الکتریکی مولد گرما در بیمارستانی نزدیک محل زندگی شما باشد.





☎ خدمات پس از فروش: (داخلی ۱) ۰۲۱-۸۲۲۶۶
رضایت مشتری: (داخلی ۲) ۰۲۱-۸۲۲۶۶

✉ service@iominds.com
rezayat@maadiran.com

صندوق پستی:

۱۹۹۴۸-۳۴۵۷۸
🌐 sanaye@maadiran.com

دفتر مرکزی (فروش):

تلفن: ۰۲۱-۸۲۲۶۶ فاکس: ۰۳۱-۸۸۶۲۳۷۳
تهران، میدان ونک، خیابان شهید خدای (بیژن سابق)، خیابان آفتاب، پلاک ۳

نماد اطمینان

www.maadiran.com
www.xvision.ir

maadiran.com
xvision.ir

مادیران
نماد اطمینان



۲۰۹۲۵-۲۰۹۱