

# X·VISION

دفترچه راهنمای تلویزیون

## 43XT715

لطفاً این دفترچه را قبل از استفاده از دستگاه با دقت مطالعه فرمایید.

گروه مادیران از سال ۱۳۴۳ فعالیت خود را آغاز کرده و اکنون با بیش از نیم قرن تجربه ی فعالیت در تولید، توزیع و خدمات پس از فروش در صنایع الکترونیک، ماشینهای اداری، رایانه و لوازم خانگی دارای نمایندگی رسمی و انحصاری از برندهای LG، ACER، OLIVETTI، SHARP، EPSON، AOC، TCL و SEIKO PRECISION میباشد. همکاری مداوم با رهبران تکنولوژی جهان و انتقال دانش فنی، امکان تولید محصولات متنوع و به روز، تحت بالاترین استانداردهای دنیا را در کارخانجات مادیران میسر ساخته است.

تاسیسات تولیدی مادیران شامل کارخانجات زیر است:

- کارخانجات الکترونیک و پلاستیک با مساحت ۴۲،۵۰۰ مترمربع در زمینی به وسعت ۷۳،۰۰۰ مترمربع که در شهر صنعتی هشتگرد واقع شده و به تولید انواع نمایشگر، تلویزیون و قطعات پلاستیکی مشغول می باشد.
- کارخانه لوازم خانگی با مساحت ۴۵،۰۰۰ متر مربع در زمینی به وسعت ۹۲،۰۰۰ متر مربع که در منطقه ویژه اقتصادی پیام واقع شده و به تولید انواع ماشین لباسشویی، یخچال و فریزر و کولر گازی مشغول می باشد.

محصولات و برندهایی که در کارخانجات مادیران تولید می شود به شرح زیر است:

برند	محصولات
X.VISION	تلویزیون - ماشین لباسشویی - یخچال و فریزر - مانیتور - گیرنده دیجیتال
TCL	تلویزیون - ماشین لباسشویی - یخچال و فریزر - کولر گازی
SHARP	تلویزیون
LG	مانیتور
AOC	مانیتور
EPSON	چاپگر
XELLE	پارچ تصفیه آب
ACER	(All in One) کامپیوتر بدون کیس

مادیران با بیش از نیم قرن تجربه در ارائه خدمات پس از فروش محصولات الکترونیکی و لوازم خانگی توانسته است گستردهترین شبکه خدمات پس از فروش را در ایران ارائه نماید. بیش از ۳۳۰ متخصص مجرب و مهندس، ۸ شعبه ویژه استانی و بیش از ۸۰ نماینده خدمات پس از فروش در سراسر ایران شرایطی را فراهم آورده است تا مشتریان از دریافت خدمات سریع و حرفه‌ای، مطمئن و آسوده‌خاطر باشند. مادیران پاسخگوی نیاز مشتریان در خصوص رفع مشکلات دستگاه، به صورت تلفنی در هر ساعتی از شبانه‌روز و در تمام طول هفته (حتی ایام تعطیل) می‌باشد. مشتریان محترم برای استفاده از این سرویس میتوانند با شماره تلفن ۸۲۲۶۶ - ۰۲۱ تماس حاصل فرمایند.

	صفحه	
۱-۱ ملاحظات ایمنی	۳	<b>۱- قبل از استفاده از محصول</b>
۱-۲ ویژگی های محصول	۸	
۱-۳ مشخصات محصول	۹	
۱-۴ عملکردهای دستگاه کنترل از راه دور	۱۰	
۱-۵ کیفیت صدا و تصویر	۱۳	
۱-۶ ورودی ها و خروجی ها	۱۴	
۱-۷ کلیدهای کنترلی زیر دستگاه	۱۵	
۲-۱ ورودی ANTENNA IN	۱۶	<b>۲- اتصالات</b>
۲-۲ اتصال دستگاه از طریق کابل RF	۱۷	
۲-۳ اتصال دستگاه از طریق کابل AV	۱۷	
۲-۴ اتصال دستگاه از طریق کابل HDMI	۱۸	
۲-۵ خروجی صدای دیجیتال SPDIF	۱۸	
۲-۶ خروجی صدای آنالوگ LINE OUT	۱۹	
۲-۷ اتصال به شبکه بی سیم	۱۹	
۲-۸ اتصال به شبکه کابلی	۲۰	
۲-۹ روشن و خاموش کردن دستگاه	۲۱	
۳-۱ خانه	۲۲	<b>۳- منو</b>
۳-۲ منبع	۲۲	
۳-۳ تصویر	۲۲	
۳-۴ صدا	۲۲	
۳-۵ کانال	۲۲	
۳-۶ قفل سیستم	۲۲	
۳-۷ تنظیم زمان	۲۲	
۳-۸ تنظیمات	۲۲	
	۲۳	<b>۴- منبع</b>
۵-۱ حالت تصویر	۲۳	<b>۵- تنظیمات تصویر</b>
۵-۲ نور پس زمینه	۲۴	
۵-۳ کاهش نویز	۲۴	
۵-۴ نسبت تصویر	۲۴	
۵-۵ دمای رنگ	۲۴	
۵-۶ تنظیمات بیشتر	۲۴	

	صفحه	
۶-۱ حالت صدا	۲۵	۶- تنظیمات صدا
۶-۲ صدای بم	۲۵	
۶-۳ صدای زیر	۲۵	
۶-۴ توازن	۲۵	
۶-۵ کنترل صدای خودکار	۲۵	
۶-۶ شرح صدا	۲۶	
۶-۷ افراد دارای مشکلات شنوایی	۲۶	
۶-۸ شنیدن موسیقی	۲۶	
۶-۹ تنظیمات بیشتر	۲۶	
۷-۱ جستجوی کانال	۲۷	۷- تنظیمات کانال
۷-۲ فهرست کانال ها	۲۸	
۷-۳ راهنمای الکترونیکی برنامه ها (EPG)	۲۸	
۷-۴ قفل سیستم	۲۸	
۷-۵ تغییر رمز ورود	۲۸	
۸-۱ تایمر OSD	۲۹	۸- تنظیمات زمان
۸-۲ تایمر خاموش کننده	۲۹	
۸-۳ تایمر آماده به کار اتوماتیک	۲۹	
۹-۱ منبع هوشمند	۳۰	۹- تنظیمات
۹-۲ حالت ورزشی	۳۰	
۹-۳ تنظیمات ضبط (PVR)	۳۰	
۹-۴ زبان صوتی اول و دوم	۳۰	
۹-۵ صفحه آبی	۳۰	
۹-۶ زیرنویس اول و دوم	۳۱	
۹-۷ HDMI CEC	۳۱	
۹-۸ حالت فروشگاه	۳۱	
۹-۹ منوی تنظیم مجدد	۳۱	
۹-۱۰ بازگشت به تنظیمات اولیه	۳۱	
	۳۲	۱۰- چندرسانه ای
	۳۳	۱۱- صفحه کلید مجازی
رفع اشکالات	۳۴	پشتیبانی
تماس با ما	۳۸	

◀ جهت کسب اطلاعات در مورد ایمنی محصول، نحوه نصب، لوازم جانبی، پیکربندی اولیه و مشخصات فنی محصول این کتابچه راهنمای کاربر را مطالعه فرمایید.

### ۱-۱ ملاحظات ایمنی ⚠

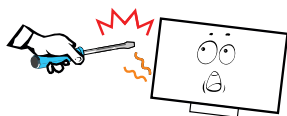

به علت وجود خطر برق‌گرفتگی از باز کردن بدنه دستگاه خودداری کنید. هرگز شخصاً اقدام به تعمیر دستگاه نکنید، چراکه باز کردن بدنه، شما را در معرض برق‌گرفتگی و سایر خطرات قرار می‌دهد. سرویس و تعمیر دستگاه را به پرسنل مجرب خدمات واگذار نمایید.

۱- در صورت بروز مشکلات زیر، بلافاصله تلویزیون را خاموش کرده و دوشاخه را از پریز برق خارج کنید. سپس از پرسنل مجرب خدمات بخواهید تا دستگاه شما را کنترل نمایند.

- ◀ کابل برق آسیب دیده باشد.
- ◀ تلویزیون در اثر سقوط، ضربه و یا افتادن چیزی بر روی آن آسیب دیده باشد.
- ◀ از طریق منافذ تهویه، مایعات به داخل دستگاه نفوذ کرده و یا شیء خارجی داخل آن افتاده باشد.

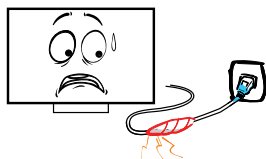

۲- جهت جلوگیری از برق‌گرفتگی یا آتش‌سوزی، تلویزیون را در معرض باران یا رطوبت قرار ندهید.

- ◀ از ریختن یا پاشیده شدن مایعات به داخل دستگاه و یا قرار دادن ظروف محتوی آب مانند گلدان بر روی آن خودداری کنید.



۳- بدنه دستگاه در اثر استفاده از آن گرم می‌شود که دلیل بر خراب بودن و درست کار نکردن آن نمی‌باشد.

در صورت مشاهده دود، شنیدن صدا یا استشمام بوی غیرعادی از دستگاه:

- ◀ بلافاصله تلویزیون را خاموش کنید.
- ◀ دوشاخه را از پریز برق خارج نمایید.
- ◀ با نمایندگی سرویس و خدمات پس از فروش تماس حاصل نمایید. هرگز شخصاً اقدام به تعمیر دستگاه نکنید چرا که خطرات جدی شما را تهدید می‌کند.

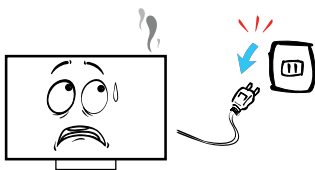

۴- از انداختن هرگونه شیء خارجی از طریق شکاف‌های بدنه خودداری کنید چرا که ممکن است با قسمت‌های دارای ولتاژ بالا برخورد کرده و منجر به برق‌گرفتگی یا آتش‌سوزی شود. هرگز اجازه ندهید کودکان از تلویزیون یا میز تلویزیون بالا بروند یا با آن بازی کنند. هرگز تلویزیون را بر روی اثاثیه‌ای قرار ندهید که بتواند مانند پله مورد استفاده قرار گیرد. استفاده از این دستگاه برای کودکان زیر ۳ سال مناسب نمی‌باشد.

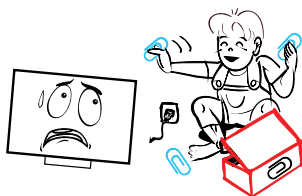

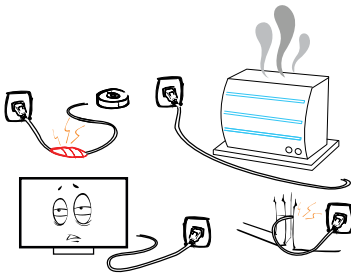

۵- از یک پریز برق برای چند دستگاه برقی استفاده نکنید. استفاده از سیم رابط یا آداپتور خارج از ظرفیت پریز برق ممکن است موجب آتش‌سوزی یا برق‌گرفتگی شود. کابل برق باید در محل رفت و آمد عموم نبوده و یا جسمی در مقابل یا بر روی آن قرار نگرفته باشد به خصوص به انتهای کابل متصل به دوشاخه و آداپتورها کاملاً توجه نمایید. از آنجایی که دوشاخه کابل برای قطع جریان برق دستگاه می‌باشد، باید دسترسی به آن آسان بوده و مانعی بر سر راه آن وجود نداشته باشد. دقت داشته باشید که دوشاخه کاملاً در پریز قرار گرفته باشد. هنگام خارج کردن کابل از پریز برق، حتماً سرپلاستیکی دوشاخه آن را بگیرید و از کشیدن کابل خودداری نمایید. هرگز با دست مرطوب به دوشاخه یا کابل دست نزنید.

۶- از خراشیدن یا وارد آوردن فشار به قاب جلویی و یا قرار دادن اشیاء بر روی دستگاه خودداری نمایید. در غیر اینصورت ممکن است به صفحه تلویزیون آسیب رسیده یا تصویر موجدار شود.



۷- جهت جلوگیری از آتش‌سوزی، از قرار دادن شمع بر روی تلویزیون خودداری کنید. دمای مناسب کار دستگاه از ۵ درجه سانتی‌گراد تا ۳۵ درجه می‌باشد. رطوبت مناسب کار دستگاه از ۲۰ درصد تا ۸۰ درصد می‌باشد. تلویزیون را در محیط‌های پر از گرد و خاک قرار ندهید.

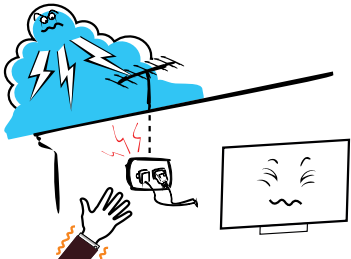

۸- از نصب آنتن در مجاورت خطوط برق فشار قوی، رعد و برق یا جریان‌های الکتریکی خودداری نمایید. هنگام نصب آنتن هوایی باید توجه داشته باشید که از نصب آن در چنین مکان‌هایی خودداری کنید چرا که خطرات جدی به همراه دارد. در هنگام رعد و برق دوشاخه را از پریز خارج کرده و هرگز به سیم آنتن دست نزنید. همچنین توجه داشته باشید لبه‌های تلویزیون از میزی که بر روی آن قرار داده‌اید، بیرون نزده باشد.



۹- در صورتی که از تلویزیون استفاده نمی‌کنید: چنانچه برای مدتی نمی‌خواهید از تلویزیون استفاده کنید، بنا به دلایل ایمنی و زیست محیطی دوشاخه آن را از پریز خارج نمایید. از آنجایی که با خاموش کردن تلویزیون، دستگاه به طور کامل خاموش نشده و در حالت آماده به کار قرار می‌گیرد، برای قطع جریان برق تلویزیون باید حتماً دوشاخه آن را از پریز خارج کنید.

۱۰- صدای بلند از هدفون و گوشی ممکن است به شنوایی شما آسیب وارد نماید.

۱۱- از باتری‌های قابل شارژ (نیکل کادمیوم و یا نیکل-هیدرید فلز) جهت ریموت کنترل استفاده نکنید. باتری‌های قلیایی (آلکالاین) استاندارد (کربن-زینک) و یا باتری‌های قابل شارژ (نیکل کادمیوم یا نیکل-هیدرید فلز) را در کنار یک دیگر استفاده نکنید.

**نصب** ⚠️

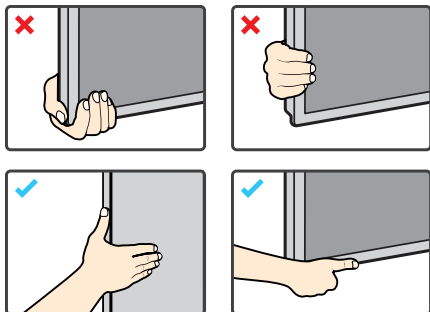

۱- قبل از جابه‌جایی یا بلند کردن تلویزیون، نکات ذیل را مطالعه فرمایید تا از وارد آمدن هر گونه آسیب و یا خط و خراش به تلویزیون جلوگیری شود.

◀ صفحه نمایش تلویزیون شما از شیشه (TFT Glass) ساخته شده است و ضخامت آن بسیار باریک می‌باشد.

◀ از انداختن و تکان دادن و تحت فشار قرار دادن کارتن بپرهیزید.

- ◀ جهت جابه‌جایی تلویزیون آن را از قسمت بالا و پایین مطابق شکل محکم بگیرید. دقت فرمایید که صفحه نمایش با دست و یا هر گونه اشیای خارجی تماس پیدا نکند، در غیر این صورت صفحه نمایش دچار آسیب خواهد شد.
- ◀ هرگز اقدام به جابه‌جایی تلویزیون بر روی میز تلویزیون از قسمت پایه و یا صفحه نمایش آن نفرمایید.
- ◀ هنگام نگه داشتن تلویزیون، دقت فرمایید که صفحه نمایش تلویزیون به سمت بیرون قرار گرفته باشد تا آسیبی به صفحه نمایش نرسد.
- ◀ برای جابه‌جایی تلویزیون‌های بزرگ تر، از حداقل دو نفر کمک بگیرید.
- ◀ هنگام جابه‌جایی تلویزیون، آن را به صورت عمودی (همان گونه که بر روی میز قرار می‌گیرد) حمل نمایید. تلویزیون را هنگام حمل به سمت چپ و راست نچرخانید.
- ◀ هنگام جابه‌جایی تلویزیون، مراقب باشید به دکمه‌های جهتی تلویزیون آسیبی نرسد.
- ◀ هرگز تلویزیون را به صورت مستقیم از سمت صفحه نمایش بر روی میز و یا زمین قرار ندهید. برای انجام این کار از یک سطح نرم و هموار استفاده نمایید.

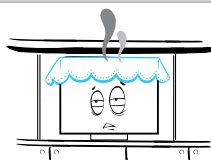

۲- از مسدود کردن منافذ تهویه هوا با روزنامه، رومیزی، پرده و غیره خودداری نمایید. برای آنکه تلویزیون از تهویه مناسب و کافی برخوردار باشد، حداقل باید ۱۰ سانتیمتر فضای خالی در اطراف دستگاه وجود داشته باشد.

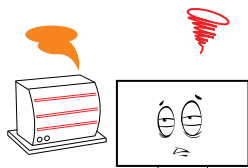

۳- دستگاه را دور از منابع گرمازا مانند رادیاتور، بخاری یا سایر وسایل گرمازا مانند آمپلی‌فایر قرار دهید. تلویزیون را در محلی قرار دهید که صفحه آن در معرض تابش مستقیم نور خورشید نباشد. هنگام تماشای تلویزیون، بهتر است نور به طور غیرمستقیم به تلویزیون بتابد و اتاق کاملاً تاریک نباشد، در غیر اینصورت ممکن است به بینایی شما آسیب برسد. از قرار دادن تلویزیون در معرض وسایل مولد امواج الکترومغناطیسی خودداری کنید.



۴- از قرار دادن دستگاه بر روی چرخ، پایه یا قفسه ناپایدار بپرهیزید. چراکه ممکن است در اثر افتادن تلویزیون از روی میز یا پایه، به شما و یا حتی دستگاه آسیب جدی وارد آید. در این خصوص حتماً از پایه و میز توصیه شده توسط سازنده استفاده نمایید. حتماً تلویزیون را در محل قرار دهید که امکان هل دادن، کشیده شدن و یا واژگون شدن آن وجود نداشته باشد. هنگام حمل تلویزیون به همراه میز احتیاط نمایید. توقف ناگهانی، وارد آوردن فشار بیش از حد در حین حمل و عبور از روی سطوح ناهموار ممکن است موجب واژگون شدن آنها شود.

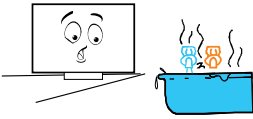
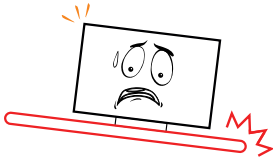

۵- از قرار دادن دستگاه در مجاورت آب مانند سینک دستشویی، سینک ظرفشویی، وان، استخر، سطح خیس و از این قبیل خودداری نمایید.

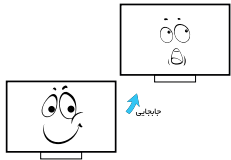

۶- در صورت انتقال تلویزیون از محل سرد، باید چند دقیقه صبر کنید تا قطرات تشکیل شده آب در داخل دستگاه در اثر انتقال آن از محیط سرد به گرم، کاملاً تبخیر شود.

۷- جهت پیشگیری از آسیب دیدگی، نصب دستگاه بر روی دیوار باید توسط پرسنل مجرب شرکت انجام گیرد.

### صفحه نمایش

در صورت وجود ترک خوردگی بر روی صفحه LED، قبل از خارج کردن دوشاخه تلویزیون از پریز برق، از دست زدن به آن خودداری کنید. در غیر این صورت ممکن است دچار برق گرفتگی شوید. از پرت کردن اشیاء به سمت تلویزیون خودداری کنید چرا که در اثر برخورد آنها با صفحه، ممکن است صفحه شکسته و منجر به آسیب دیدن شما شود.

### ⚠ احتیاط‌های لازم در مورد ثابت نگه داشتن تصویر بر روی صفحه تلویزیون

◀ ثابت نگهداشتن تصویر بر روی صفحه تلویزیون ممکن است آسیبی دائمی بر روی صفحه تلویزیون ایجاد کند. از ثابت نگهداشتن تصویر یا قسمتی از آن بر روی صفحه LED به مدت بیش از ۲ ساعت خودداری کنید چراکه منجر به باقی ماندن تصویر بر روی صفحه که اصطلاحاً به آن سوختن صفحه می‌گویند، می‌شود. برای جلوگیری از چنین وضعیتی درجه روشنایی و شفافیت صفحه را هنگام ثابت نگهداشتن تصویر بر روی آن، کمتر کنید. تماشای تلویزیون LED با فرمت تصویر ۴:۳ برای مدت طولانی، باعث ایجاد خطوطی در اثر اختلاف تابش نور از صفحه، در سمت راست، چپ و وسط صفحه می‌شود. استفاده از DVD و دستگاه بازی به مدت طولانی همان تأثیر را بر روی صفحه نمایش ایجاد خواهد کرد. آسیب دیدن صفحه در اثر موارد فوق شامل گارانتی نمی‌باشد. نمایش تصویر ثابت در بازی‌های ویدیویی و کامپیوتر نیز به مدت طولانی موجب باقی ماندن رد تصویر می‌شود. جهت پیشگیری از چنین وضعیتی، درجه روشنایی و شفافیت صفحه را کمتر نمایید.



## تمیز کردن دستگاه

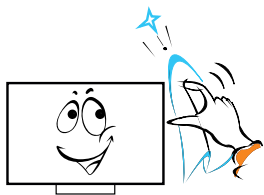

◀ برای تمیز کردن صفحه و بدنه تلویزیون، ابتدا دوشاخه را از پریز برق خارج کرده و سپس با استفاده از پارچه نرم و بدون پرز آن را تمیز نمایید. در صورت نیاز می‌توانید از یک پارچه نمدار استفاده کنید.

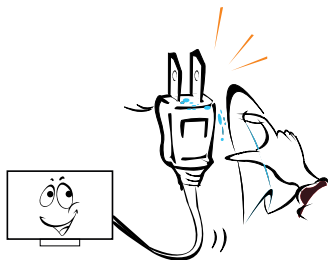

◀ با استفاده از یک دستمال خشک دو شاخه کابل برق را به طور مرتب و در فواصل زمانی معینی تمیز کنید. رطوبت و گردوغبار موجب برق‌گرفتگی یا آتش‌سوزی می‌شود.

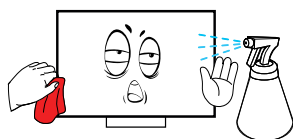

◀ از پاشیدن و اسپری کردن آب و مایعات به صفحه نمایش به منظور تمیز کردن آن خودداری شود. نفوذ محلول پاک‌کننده به داخل دستگاه باعث از کار افتادن آن، آتش‌سوزی یا برق‌گرفتگی می‌شود. همچنین از تماس سطح و بدنه دستگاه با حشره‌کش، تینر و سایر مواد فُزار، خودداری کنید چراکه موجب آسیب دیدن سطح و براق شدن بدنه می‌شود.

◀ از تماس مستقیم دست یا اشیاء نوک تیز به صفحه نمایش خودداری کنید زیرا باعث خراش یا آسیب به دستگاه می‌گردد.

## ⚠ توجه

◀ «با توجه به اینکه تکنولوژی ساخت پنل‌های صفحه نمایش بسیار پیچیده می‌باشد لذا ممکن است از میان میلیون‌ها پیکسل موجود در پنل شما تعدادی از این پیکسل‌ها همواره به رنگ مشکی، سفید یا رنگی باشند. این پدیده در پنل‌ها عادی و مطابق با استانداردهای جهانی بوده و هیچ مشکلی برای عملکرد دستگاه شما به وجود نخواهد آورد.»

◀ «تفاوت رنگ و روشنایی در تصویر بستگی به زاویه دید شما دارد (چپ / راست / بالا / پایین)، این موضوع عادی بوده و ارتباطی به عملکرد دستگاه ندارد.»

◀ به منظور رعایت نکات زیست محیطی در بازیافت قطعات، از شما تقاضا می‌شود پس از استهلاك کامل تلویزیون، در رابطه با تحویل آن به شرکت خدمات پس از فروش مادیران با شماره ۰۲۱-۸۲۲۶۶ تماس بگیرید.

## ۱-۲ ویژگی های محصول

اندروید یک سیستم عامل متن باز است که برای تلفن های همراه، تبلت و تلویزیون های هوشمند طراحی شده است.

androidtv

از صدایی قدرتمند و واضح لذت ببرید.

این تلویزیون از اسپیکرهای قدرتمند استفاده می کند تا تجربه صدایی شفاف و واقعی را برای شما فراهم کند.

pure))sound

این مدل دارای قابلیت راه اندازی سریع می باشد، به این معنی می باشد که با فشردن دکمه پاور بدون وقفه طولانی تلویزیون شروع به کار می کند.

Fast Boot

تلویزیون های FULL HD دارای وضوح تصویر بالا (۱۹۲۰x۱۰۸۰p) هستند.

FULL HD 1080P

## ۱-۳ مشخصات محصول

43XT715				مدل	
8GB				حافظه داخلی	
Quad Core A53				پردازنده	
۱۹۲۰ x ۱۰۸۰		دقت تفکیک صفحه بر حسب پیکسل		پنل	
LED		نوع پنل			
۴۳ اینچ		اندازه قطر صفحه			
۲ عدد با توان ۱۰ وات				تعداد و توان بلندگو	
۴۲/۰۵ MHz ~ ۸۶۵/۵ MHz				آنالوگ	
۲۱ - ۶۹ ، ۵ - ۱۲				کانال دیجیتال	
وزن		ارتفاع		ابعاد بر حسب میلی متر / وزن کیلوگرم	
۷/۸		۶۳۱/۵		تلویزیون با پایه	
۷/۶		۵۸۱		تلویزیون بدون پایه	
۴ عدد باتری ۱/۵ ولت AAA				تعداد و ولتاژ	
				ابعاد/وزن (میلی متر-کیلوگرم)	

## مصرف انرژی

۲۴۰ - ۱۱۰ ولت، ۶۰ - ۵۰ هرتز		برق مصرفی	
< ۷۵ W		حداکثر توان برق مصرفی در حالت روشن	
≤ ۰/۵ W		حداکثر توان برق مصرفی در حالت آماده به کار	
		توان مصرفی (وات)	

توجه 

مشخصات فنی و ظاهری دستگاه ممکن است نسبت به آنچه در این دفترچه می بینید تفاوت های جزئی داشته باشد.

### ۱-۴ عملکردهای دستگاه کنترل از راه دور

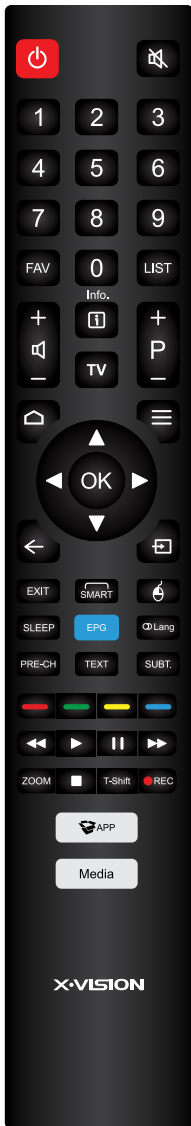

روشن و خاموش کردن تلویزیون	
قطع و وصل کردن صدای تلویزیون	
انتخاب کانال و وارد نمودن اعداد مورد نظر	<b>1-9</b>
دسترسی به فهرست کانال های مورد علاقه	<b>FAV</b>
نمایش فهرست کانال ها	<b>LIST</b>
تنظیم حجم صدای خروجی تلویزیون	
نمایش اطلاعات برنامه در صورت دسترسی	
دسترسی به وضعیت تلویزیون	<b>TV</b>
انتخاب کانال های قبلی و بعدی	
ورود به صفحه اصلی	
نمایش فهرست سریع (منوی تنظیمات) بر روی صفحه یا خروج از آن با استفاده از دکمه های جهتی بالا/پایین در منوها حرکت کنید، نشانگر را به بالا و پایین حرکت دهید و یا جهت انتخاب کانال های بعدی و قبلی استفاده کنید.	
از دکمه های جهتی چپ /راست جهت انتخاب زیر منوها استفاده کنید، نشانگر را به چپ و راست حرکت دهید و یا جهت تنظیم حجم صدای تلویزیون استفاده کنید.	
نکته : جهت حذف عدد کانال انتخاب شده از کلید جهت چپ استفاده کنید.	
بازگشت به صفحه قبل	
انتخاب منبع ورودی	
بازگشت به منو یا رابط قبلی، خروج از برنامه در حال اجرا	<b>EXIT</b>
دسترسی به منوی قابلیت های ویژه تلویزیون	<b>SMART</b>
تبدیل نشانگر به حالت موشواره در منوها	

### ۱-۴ عملکردهای دستگاه کنترل از راه دور

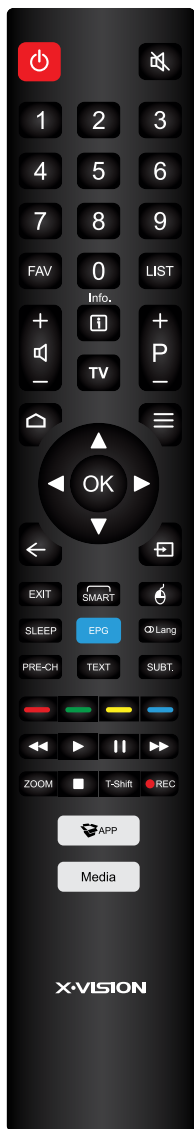

توسط این دکمه می توان زمان خاموش شدن خودکار (زمان خواب) تلویزیون را تعیین نمود.	
روشن و خاموش کردن راهنمای الکترونیکی برنامه در منبع ورودی DTV (در صورت وجود)	
انتخاب زبان گفتار قابل دسترس در برنامه های تلویزیونی	
در ورودی تلویزیون برای دسترسی به کانال نمایش داده شده قبلی از این دکمه استفاده می شود.	
خاموش و روشن کردن تلتکست (در صورت وجود)	
انتخاب زبان زیرنویس قابل دسترس در برنامه های تلویزیونی دیجیتال	
انتخاب عملیات مورد نظر در منوها یا در صفحه تلتکست	
عقب بردن/جلو بردن سریع	
شروع پخش	
وقفه در پخش	
انتخاب ابعاد تصویر	
متوقف کردن پخش	
در ورودی تلویزیون با فشردن این دکمه می توان ماشین زمان را فعال نمود.	
ضبط برنامه های تلویزیونی از منبع ورودی DTV (کانال های تلویزیونی دیجیتال)	
دسترسی سریع به فروشگاه نرم افزار	
ورود به صفحه پخش چند رسانه ای	

X-VISION

### ۱-۴ عملکردهای دستگاه کنترل از راه دور دوم



کلید روشن یا خاموش کردن تلویزیون	
انتخاب منبع ورودی	
با استفاده از دکمه های جهتی نشانگر را به چپ /راست/ بالا/پایین هدایت نمایید. برای نمایش فهرست کانال ها یا تایید گزینه انتخاب شده از دکمه میانی (OK) استفاده نمایید.	
دسترسی به منوی تنظیمات (فهرست سریع)	
ورود به منوی اصلی	
بازگشت به منوی قبلی یا خروج از برنامه در حال اجرا	
روشن و خاموش کردن راهنمای الکترونیکی برنامه در منبع ورودی DTV (در صورت وجود)	
انتخاب ابعاد تصویر	
جهت دسترسی به وضعیت USB	
دکمه های کم یا زیاد کردن صدای تلویزیون	
دسترسی سریع به فروشگاه نرم افزار	

## ۱-۵ کیفیت صدا و تصویر

پورت های دستگاه های جانبی و آنتن



HDMI OUTPUT

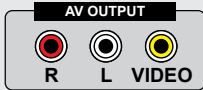
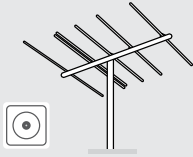

AV OUTPUT  
R L VIDEO



COAX



**کیفیت تصویر بسیار عالی و صدا عالی**

**HDMI**

- ◀ تصویر دیجیتال
- ◀ صدای دیجیتال
- ◀ (1080P) FULL HD VIDEO



**کیفیت تصویر و صدا خوب**

**آنتن**

- ◀ تصویر آنالوگ و دیجیتال
- ◀ صدای استریو
- ◀ (1080p) FULL HD VIDEO
- ◀ (576i) SD VIDEO

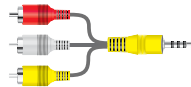

**کیفیت تصویر و صدا خوب**

**AV**

- ◀ تصویر آنالوگ
- ◀ صدای استریو
- ◀ (576i) SD VIDEO

### ◆ اتصال سایر سوکت ها



**اتصال کابل COAX**

- ◀ خروجی صدای دیجیتال
- ◀ خروجی SPDIF برای اتصال به گیرنده صوتی دیجیتال سازگار با آن به کار می رود.



**اتصال به شبکه**

- ◀ با اتصال پورت LAN به تلویزیون از طریق مودم خارجی، تلویزیون خود را به شبکه اینترنت متصل نمایید.

## ۱-۶ ورودی و خروجی ها

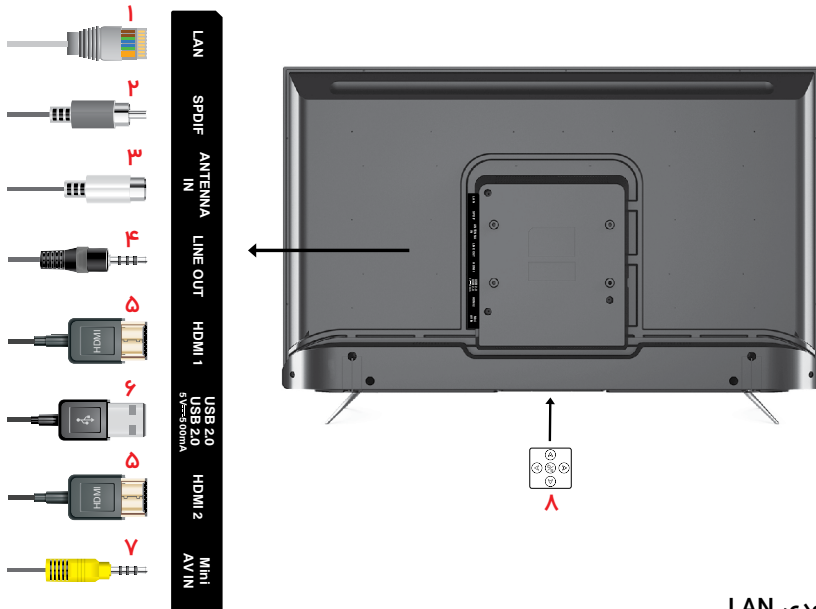

### ۱ ورودی LAN

این ورودی برای اتصال به شبکه کابلی مورد استفاده قرار می‌گیرد.

### ۲ خروجی SPDIF

خروجی صدای دیجیتال (Coaxial)

### ۳ ورودی ANTENNA IN

این ورودی برای اتصال کابل آنتن به تلویزیون مورد استفاده قرار می‌گیرد.

### ۴ خروجی صدا

خروجی صدای استریو که جهت اتصال به پخش کننده صوتی جانبی مورد استفاده قرار می‌گیرد.

### ۵ ورودی های HDMI

این ورودی ها برای اتصال تلویزیون به دستگاه‌های دارای خروجی دیجیتال (HDMI) مورد استفاده قرار می‌گیرد.

### ۶ ورودی های USB

این ورودی ها برای اتصال حافظه خارجی (هارد دیسک و حافظه USB با مشخصه مشخص شده) مورد استفاده قرار می‌گیرد.

### ۷ ورودی Mini AV IN

این ورودی جهت اتصال تجهیزاتی مانند دوربین، دستگاه های پخش کننده، دستگاه بازی و... استفاده می شود. برای استفاده از این پورت از رابط ۱ به ۳ استفاده کنید.

### ۸ دکمه های جهتی و انتخاب

در ادامه عملکرد این دکمه ها توضیح داده خواهد شد.

**⚠ توجه:** ترتیب و چیدمان پورت ها ممکن است با آنچه در دفترچه مشاهده می‌کنید تفاوت های جزئی داشته باشد.



## ۷-۱ کلیدهای کنترلی زیردستگاه

کلید  $\text{ON} / \equiv$ 

زمانی که تلویزیون در حالت آماده به کار است با فشار دادن این کلید تلویزیون را روشن کنید. همچنین در عملیات منو برای تایید گزینه انتخاب شده یا تغییر تنظیمات انجام شده به کار می‌رود. در حالتی که تلویزیون روشن است، با فشردن آن به مدت سه ثانیه می‌توانید به تنظیمات دسترسی پیدا کنید و یا با فشار طولانی مدت، می‌توانید دستگاه را خاموش نمایید.

کلید  $\blacktriangledown / \blacktriangle$ 

برای انتخاب کانال‌ها در فهرست کانال‌ها، از این کلیدها استفاده نمایید. در عملیات منو نیز از این کلید بعنوان کلیدهای مکان نما بالا و پایین در دستگاه کنترل از راه دور عمل کرده و برای تنظیم گزینه‌های منو به کار می‌رود.

کلید  $\blacktriangleleft / \blacktriangleright$ 

برای کم یا زیاد کردن صدا، از این کلیدها استفاده نمایید. در عملیات منو نیز از این کلید بعنوان کلیدهای مکان نما چپ و راست در دستگاه کنترل از راه دور عمل کرده و برای تنظیم گزینه‌های منو به کار می‌رود.

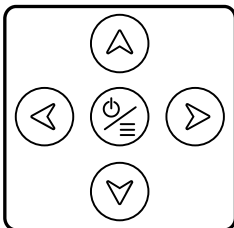

توسط هر یک از روش های مشخص شده DVD و سایر دستگاه های جانبی را به تلویزیون متصل نمایید.  
قبل از اتصال هر یک از ورودی ها و خروجی ها به تلویزیون، ابتدا دستگاه جانبی و تلویزیون را خاموش کنید  
و از پریز برق جدا نمایید و پس از نصب صحیح کابل ها تلویزیون و دستگاه جانبی را روشن نمایید.  
⚠ در هنگام اتصال دستگاه های جانبی به تلویزیون از خاموش بودن هر دو آنها اطمینان حاصل نمایید.

### ۲-۱ ورودی ANTENNA IN

- ۱- آنتن هوایی را به سوکت ANTENNA IN (ورودی آنتن) در پشت تلویزیون متصل نمایید.  
از سوکت آنتن هوایی (۷۵ اهم - UHF/VHF) می توان برای اتصال آنتن هوایی یا هر دستگاه سازگار  
با آن استفاده نمود.
- ۲- بعد از متصل نمودن کابل آنتن با توجه به توضیحاتی که در قسمت خاموش و روشن کردن دستگاه  
ارائه شده است، دستگاه را روشن کرده و سپس کانال یابی را انجام دهید.

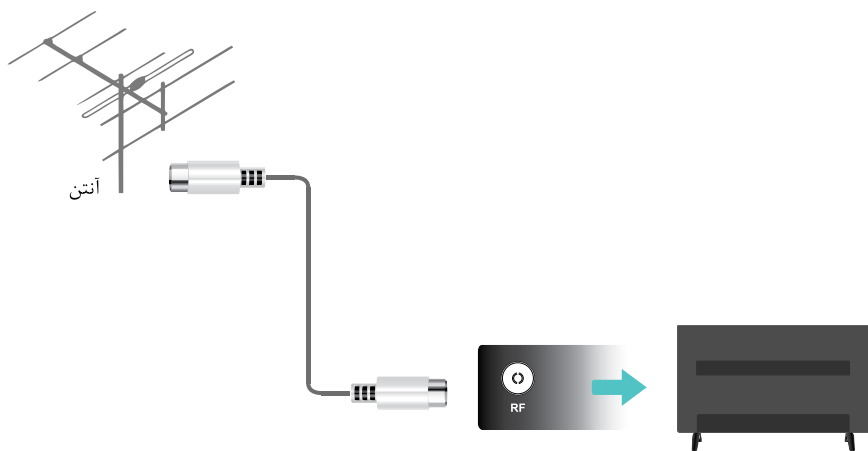

## ۲-۲ اتصال دستگاه از طریق کابل RF

در صورتی که دستگاه جانبی دارای خروجی RF می‌باشد ابتدا آنتن پشت دستگاه را خارج نموده و طبق تصویر خروجی دستگاه را به تلویزیون متصل نموده و جستجوی دستی و یا خودکار (ATV) انجام دهید.

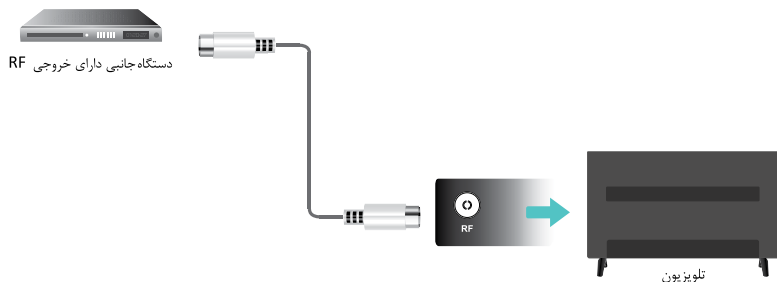

## ۲-۳ اتصال دستگاه از طریق کابل AV

از این ورودی می‌توان جهت اتصال تجهیزاتی مانند دوربین، دستگاه های پخش کننده، دستگاه بازی و.. استفاده کرد. مطابق تصویر زیر کابل رابط را به دستگاه جانبی و تلویزیون وصل نمایید. ⚠️ برای اتصال لازم است که از رابط یک به سه استفاده شود.

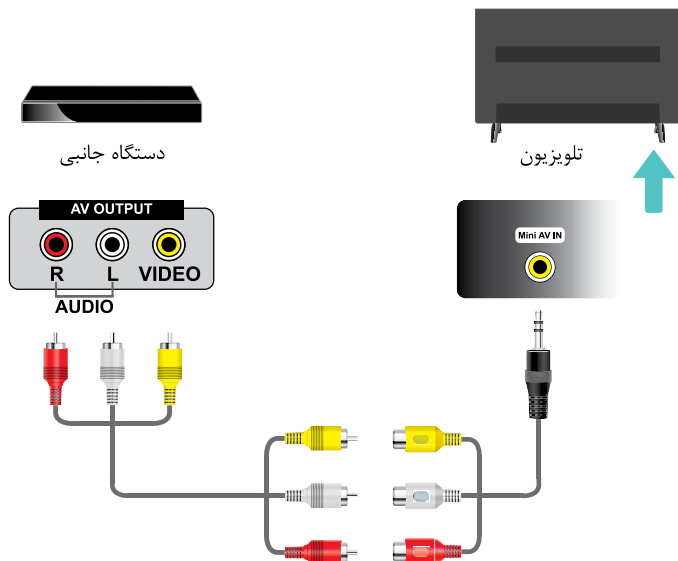

## ۲-۴ اتصال دستگاه از طریق کابل HDMI

این ورودی ها برای اتصال تلویزیون به دستگاه جانبی دارای خروجی دیجیتال (HDMI) مورد استفاده قرار می گیرند. (ورودی HDMI1 از قابلیت ARC پشتیبانی می کند).  
قابلیت ARC مخفف عبارت Audio Return Channel به معنای کانال بازگشت صوتی است و کاربرد آن انتقال صدا بین دستگاه جانبی (مانند DVD Player و...) متصل به تلویزیون از طریق کابل HDMI به دستگاه جانبی دیگر مانند سیستم صوتی که این دستگاه نیز از طریق HDMI به تلویزیون متصل می باشد.

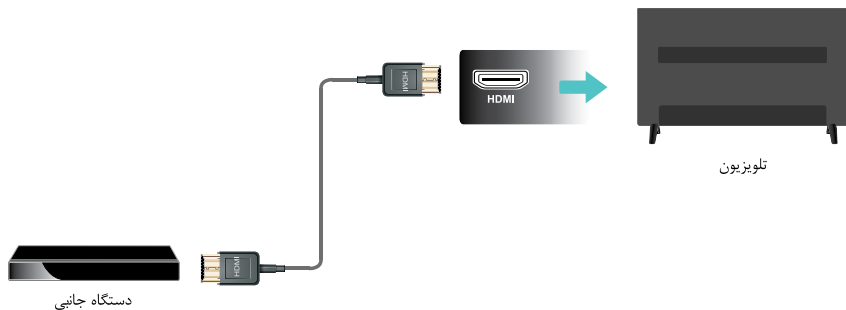

## ۲-۵ خروجی صدای دیجیتال SPDIF

با استفاده از یک کابل COAX می توان صدای دیجیتال تلویزیون را به یک بلندگوی دیجیتال که دارای ورودی صدای SPDIF می باشد انتقال داد.

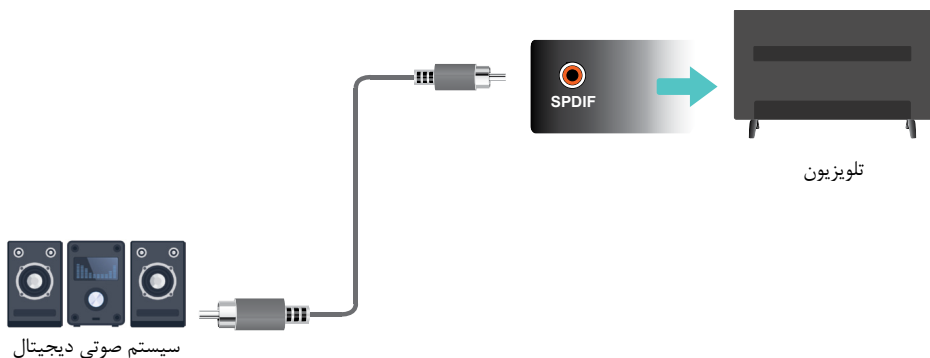

## ۲-۶ خروجی صدای آنالوگ LINE OUT

با استفاده از یک کابل صدا می توان صدای خروجی آنالوگ تلویزیون را به یک بلندگو خارجی یا هدفون انتقال داد.

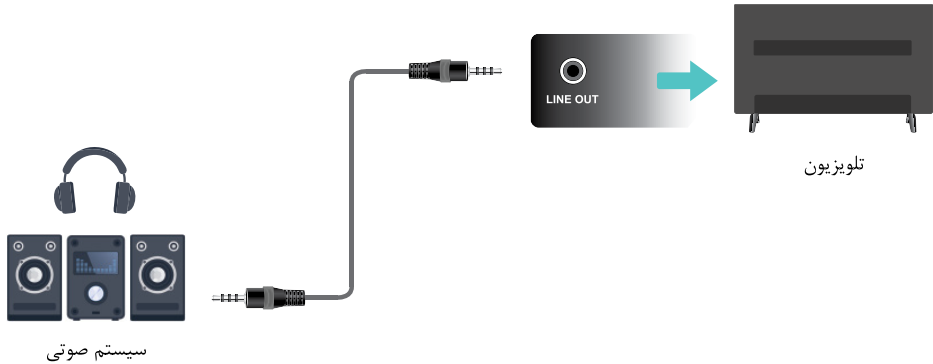

## ۲-۷ اتصال به شبکه بی سیم

جهت اتصال می بایست از مودم دارای ارتباط بی سیم که به شبکه اینترنت با سرعت مناسب وصل می باشد استفاده شود، سپس جهت اتصال وارد منوی HOME شده و در قسمت تنظیمات نوع شبکه را بی سیم انتخاب کرده و با انجام تنظیمات شبکه به شبکه متصل شوید.

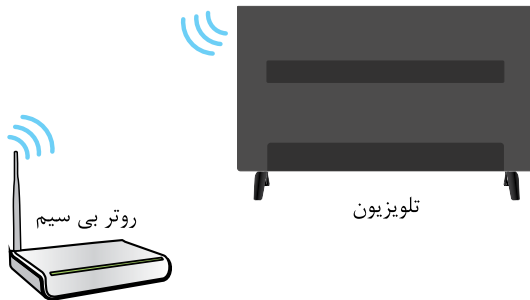

## ۲-۸ اتصال به شبکه کابلی

با توجه به مراحل زیر تلویزیون به شبکه متصل گردد:

- ۱- از در دسترس بودن موارد زیر اطمینان حاصل نمایید:
  - کابل اترنت به اندازه ای باشد که طول آن تا تلویزیون برسد.
  - روتر یا مودم با پورت اترنت
  - اتصال اینترنتی پرسرعت
- ۲- یک سر کابل اترنت را به روتر یا مودم و سر دیگر آن را به پورت اترنت (LAN) در پشت تلویزیون متصل نمایید.
- ۳- تنظیمات شبکه در منوی تنظیمات > شبکه انجام شود.

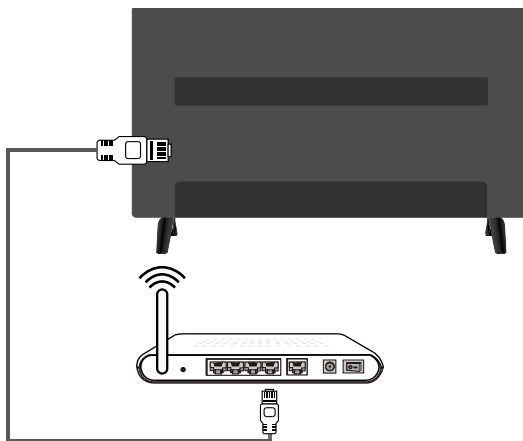

## ۲-۹ روشن و خاموش کردن دستگاه

قبل از مراجعه به توضیحات صفحه بعد، دستورالعمل های زیر را برای روشن کردن تلویزیون و راه اندازی دستگاه کنترل از راه دور دنبال نمایید.

۱- دو باتری سایز AAA را در دستگاه کنترل از راه دور نصب کنید.

### نکاتی در رابطه با استفاده از باتری

- فقط از باتری های توصیه شده استفاده نمایید.
- هنگام نصب باتری از قرار گرفتن قطب های باتری در جهت صحیح اطمینان حاصل نمایید.
- از باتری های نو و کهنه بصورت همزمان استفاده نکنید.
- از باتری های قابل شارژ استفاده ننمایید.
- از قرار دادن باتری ها در معرض گرمای بیش از حد مانند، نور خورشید، آتش یا مشابه آن، انداختن آن ها در آتش، اقدام به شارژ یا باز کردن باتری خودداری نمایید؛ چرا که ممکن است منجر به نشت مواد شیمیایی داخل آن یا انفجار شود.
- چنانچه نمی خواهید برای مدت طولانی از دستگاه کنترل از راه دور استفاده کنید، باتری های آن را خارج نمایید.

۲- ابتدا مطابق راهنمای صفحه های قبل کابل های دستگاه جانبی را به تلویزیون متصل نمایید سپس کابل برق را به تلویزیون و سپس به پریز برق متصل نمایید.

در صورت جدا شدن دوشاخه از کابل برق، به علت وجود خطر برق گرفتگی، تحت هیچ شرایطی آن را به پریز برق وصل نکنید.

۳- با اتصال کابل برق نمایشگر LED جلوی تلویزیون روشن می شود، چند ثانیه صبر کنید و دکمه پاور  را بر روی کنترل از راه دور و یا دکمه زیر دستگاه را به داخل فشار دهید.

- برای قرار گرفتن دستگاه در حالت آماده به کار، کلید  را در دستگاه کنترل از راه دور فشار دهید. در این حالت تلویزیون در حالت آماده به کار باقی می ماند، اما مصرف برق آن کم است. برای خاموش کردن تلویزیون، دوشاخه دستگاه را از پریز برق خارج نمایید.

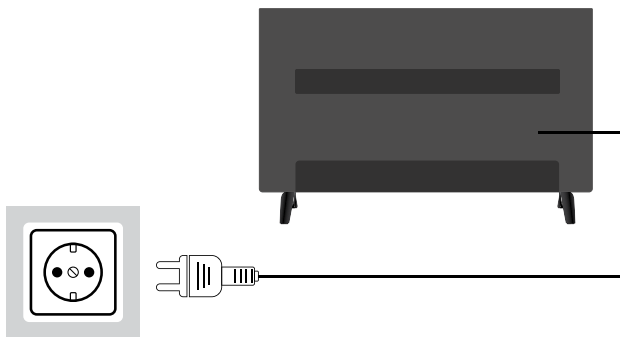

## منو



شما می‌توانید دکمه منو را برای ورود به منوی تنظیمات فشار دهید. منوی تنظیمات متشکل از تنظیمات زیر است:

در هر منو می‌توانید،

• با دکمه‌های جهت دار **▲/▼/◀/▶** آیتم دلخواه را برگزینید یا مقدار هرکدام را تغییر دهید.

• تنظیمات مورد نظر را انتخاب و با فشردن جهت چپ یا راست **◀/▶** وارد مرحله بعد شوید.

**۳-۱ خانه:** دکمه **OK** را فشار دهید تا به منو که شامل: اپلیکیشن‌ها، برنامه‌های من، ناحیه هوشمند و تنظیمات است وارد شوید. با تایید هر یک به منوی مربوطه وارد شوید.

**۳-۲ منبع:** از طریق این گزینه می‌توانید منبع ورودی را انتخاب نمایید.

**۳-۳ تصویر:** از طریق این گزینه حالت تصویر، نور پس زمینه و ابعاد تصویر و تنظیمات نوبز تصویر و تنظیمات دیگر تصویر در دسترس می‌باشد.

**۳-۴ صدا:** از طریق این گزینه حالت صدا، توازن صدا و ابعاد تصویر و تنظیمات حالت موسیقی و تنظیمات دیگر صدا در دسترس می‌باشد.

**۳-۵ کانال:** از این طریق گزینه‌های جستجوی دستی و خودکار آناکوگ و دیجیتال و همچنین فهرست کانال در دسترس می‌باشد.

**۳-۶ قفل سیستم:** از این طریق قفل سیستم را می‌توان فعال نمود و در کانال‌ها و کلید زیر بک اعمال نمود.

**۳-۷ تنظیم زمان:** زمان فعال بودن منو و یا زمان برای خاموش شدن محصول قابل تنظیم می‌باشد.

**۳-۸ تنظیمات:** تنظیمات رایج و کلی محصول در دسترس می‌باشد.





## منبع

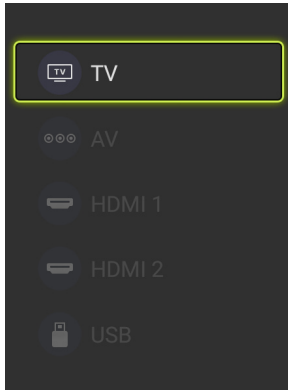

دکمه منبع  را روی دستگاه کنترل از راه دور فشار دهید تا منبع را تغییر دهید.

۱. دکمه منبع را فشار دهید و سپس با کلیدهای بالا و پایین ▲/▼ منبع دلخواه خود را برگزینید.

⚠ **نکته:** منبع ممکن است با توجه به نوع دستگاه متغیر باشد.

۲. دکمه تایید را فشار دهید.



## تصویر



**۵-۱ حالت تصویر:** این تلویزیون دارای ۵ حالت تصویر از پیش تنظیم شده استاندارد، فیلم، واضح، طبیعی، کاربر می‌باشد. فقط در حالت کاربر می‌توانید تنظیمات دلخواه را برای شفافیت، روشنایی، غلظت رنگ، وضوح، (ته رنگ در ورودی با فرمت NTSC) تصویر انجام دهید. توسط دکمه های جهتی ▲/▼/◀/▶ تنظیمات مد نظر خود را انجام دهید.

**شفافیت:** شفافیت لبه های تصویر را تنظیم می کند.

**روشنایی:** روشنایی تصویر را تنظیم می کند.

**غلظت رنگ:** شدت رنگ را تنظیم می کند.

**وضوح:** وضوح لبه های تصویر را تنظیم می کند.

**۲-۵ نور پس زمینه:** از این گزینه می‌توان برای تنظیم روشنایی نور پس زمینه، متناسب با تنظیمات نور محتوای در حال پخش استفاده کرد. از دکمه‌های جهتی  $\blacktriangle/\blacktriangledown/\blacktriangleleft/\blacktriangleright$  یا دکمه **OK** برای تنظیم استفاده نمایید.

**۳-۵ کاهش نویز:** این عملکرد را می‌توانید روی حالت خاموش، کم، معمولی، زیاد یا اتوماتیک تنظیم کنید.

**۴-۵ نسبت تصویر:** با استفاده از این گزینه می‌توانید نسبت تصویر خود را انتخاب نمایید.

با کلیدهای جهتی  $\blacktriangleleft/\blacktriangleright$ ، حالت بزرگنمایی تصویر مورد نظر را انتخاب نمایید.

برای تغییر نسبت ابعاد تصویر می‌توانید از کلید **zoom** در دستگاه کنترل از راه دور نیز استفاده کنید. گزینه‌های قابل دسترس در تنظیم نسبت تصویر به منبع ورودی بستگی دارد.

**۵-۵ دمای رنگ:** با استفاده از این گزینه می‌توانید رنگ کل تصویر را به دلخواه تنظیم نمایید.

با استفاده از کلیدهای جهتی  $\blacktriangleleft/\blacktriangleright$ ، دمای رنگ تصویر را تنظیم نمایید.

**عادی:** رنگ سفید تصویر به همان صورت باقی می‌ماند.

**سرد:** رنگ سفید تصویر را به رنگ مایل به آبی تغییر می‌دهد.

**گرم:** رنگ سفید تصویر را به رنگ مایل به قرمز تغییر می‌دهد.

## ۶-۵ تنظیمات بیشتر:

- **نور پس زمینه پویا:** نور پویای پشت صفحه را تنظیم کنید که شامل خاموش و روشن می‌شود.

- **کنتراست پویا:** کنتراست دینامیک صفحه را تنظیم کنید که شامل تیره، عادی، روشن، خاموش

می‌شود.

## صدا

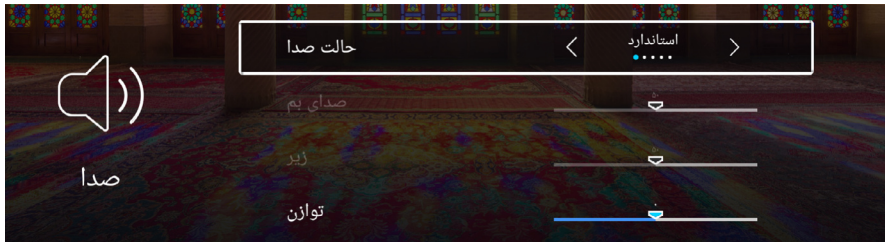

**۶-۱ حالت صدا:** با استفاده از این امکان می‌توانید تنظیمات مناسب صدا را برای برنامه مورد نظر خود

انتخاب نمایید. این دستگاه شامل ۵ حالت صدا مطابق زیر می‌باشد:

**استاندارد:** حالت پخش صدای استاندارد را انتخاب می‌کند.

**موسیقی:** حالت صدا را برای پخش موسیقی انتخاب می‌کند.

**تئاتر:** فیلم را با صدای زنده و فراگیر پخش می‌کند.

**اخبار:** برای داشتن صدایی واضح از این گزینه استفاده کنید.

**کاربر:** با استفاده از این گزینه می‌توان تنظیمات دلخواه کاربر را برای صدا اعمال کرد.

استفاده از کلیدهای ◀/▶، حالت صدای مورد نظر را انتخاب کنید.

**۶-۲ صدای بم:** توسط این منو تنظیمات مورد نظر را انجام دهید. (فقط موجود در حالت شخصی)

**۶-۳ صدای زیر:** توسط این منو تنظیمات مورد نظر را انجام دهید. (فقط موجود در حالت شخصی)

**۶-۴ توازن:** میزان صدای خروجی از چپ و راست را تنظیم کنید.

**۶-۵ کنترل صدای خودکار:** هر ایستگاه تلویزیونی سطح صدای متفاوتی دارد و تنظیم صدا با هر بار

تعویض کانال کار ساده ای نیست. گزینه تنظیم خودکار صدا بلندی صدای خروجی تلویزیون را بطور

خودکار تنظیم می‌کند، به طوری که در صورت بالا بودن سطح صدا آن را کم کرده و در صورت پایین

بودن صدا، آن را تقویت می‌کند. با استفاده از کلیدهای جهتی ▶/◀/▼/▲، تنظیمات مد نظر خود را

انجام دهید.

**۶-۶ شرح صدا:** می‌توانید میزان این صدا را کنترل کنید (فقط برای تلویزیون دیجیتال)

**۶-۷ افراد دارای مشکلات شنوایی:** این حالت را می‌توانید خاموش یا روشن نمایید. (فقط برای

تلویزیون دیجیتال)

**۶-۸ شنیدن موسیقی:** با انتخاب آن صفحه خاموش می‌شود و می‌توانید از موسیقی لذت ببرید.

**۶-۹ تنظیمات بیشتر:**

- **SPDIF:** یک پخش کننده صوتی را از طریق این درگاه متصل کنید. از لیست موجود یک تنظیم

مناسب را انتخاب کنید: خاموش، RAW یا PCM

- **تاخیر SPDIF:** اگر خروجی صدا با تصویر هم زمان نیست شما می‌توانید این دو را هم زمان کنید.

## کانال

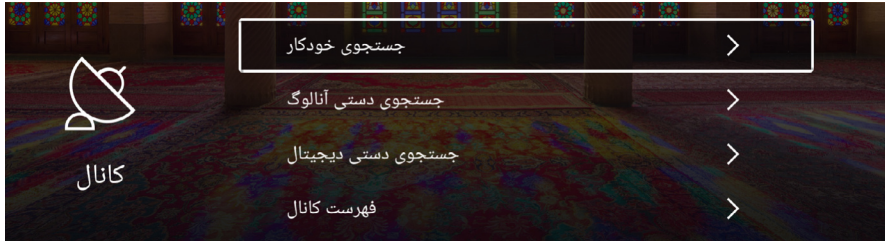

**توجه:** این گزینه فقط در حالت تلویزیون موجود است.

**۷-۱ جستجوی کانال:** با انتخاب این گزینه وارد جستجوی کانال به صورت خودکار می شوید و با انتخاب خاموش یا روشن بودن LCN و نوع جستجو می توانید جستجوی کانال ها را شروع کنید. **جستجوی خودکار:** چنانچه نوع جستجو را روی جستجوی خودکار < DTV+ATV تنظیم کرده باشید، بعد از جستجوی DTV (کانال های دیجیتال)، جستجوی ATV (کانال های آنالوگ) آغاز می گردد. بعد از اتمام جستجو، تمام کانال ها در حافظه ذخیره می شوند.

**توجه:** برای خروج از منوی جستجوی کانال ها ، دکمه را روی ریموت کنترل فشار داده و توقف را تایید نمایید.

**جستجوی دستی ATV:** می توانید با انتخاب گزینه جستجوی دستی ATV (کانال های آنالوگ) وارد منوی مربوطه شوید.

کانال مورد نظر را برای ویرایش انتخاب نمایید.

◀ سیستم رنگ: گزینه سیستم رنگ را انتخاب کرده و با استفاده از کلیدهای </> در کنترل از راه دور سیستم رنگ را تغییر دهید: PAL-NTSC-SECAM-AUTO

◀ سیستم صدا: گزینه سیستم صدا را انتخاب کرده و با استفاده از کلیدهای </> در دستگاه کنترل از راه دور، سیستم صدا را به این ترتیب تغییر دهید: BG-DK-I-M

◀ تنظیم دقیق در قسمت فرکانس: چنانچه کیفیت صدا یا تصویر دریافت شده از کیفیت خوبی برخوردار نباشد، با استفاده از گزینه تنظیم دقیق می توانید آن را تنظیم کنید.

◀ فرکانس: در این قسمت می توانید فرکانس کانال های جستجو شده را مشاهده نمایید یا با انتخاب آن فرکانس مورد نظر را وارد نمایید.



**جستجوی دستی DTV:** در این منو، با استفاده از کلیدهای </> نام فرکانس کانال مورد نظر را انتخاب کنید. سپس کلید OK را برای آغاز جستجوی کانال ها فشار دهید. سپس جهت کانال یابی دستی روی گزینه شروع جستجو کلید OK را بفشارید. در صورت وجود سیگنال DTV (کانال های دیجیتال)، تلویزیون آن را در حافظه ذخیره خواهد کرد.

**!** نکته: در این قسمت می توانید سطح سیگنال و کیفیت آن را نیز مشاهده نمایید.

لطفاً تا زمان دریافت شبکه ها منتظر بمانید.

**۷-۲ فهرست کانال ها:** با انتخاب این گزینه فهرست کانال ها نمایش داده می شود. با استفاده از کلیدهای جهتی می توان بین کانال های DTV,ATV و کانال های مورد علاقه انتخاب کرد.

### ۷-۳ راهنمای الکترونیکی برنامه ها (EPG)

گزینه EPG را انتخاب نموده یا در حالت DTV، کلید  را برای ورود به صفحه اطلاعات برنامه ها فشار دهید. در منوی راهنما، جهت زمانبندی برای ضبط، کلید قرمز  را فشار دهید. و در صفحه باز شده زمان شروع و اتمام ضبط و تکرار آن را تنظیم نمایید.

در منوی راهنما، جهت زمانبندی برای یادآوری، کلید آبی  را فشار دهید. و در صفحه باز شده زمان شروع یادآوری و تکرار آن را تنظیم نمایید. همچنین در صفحه (EPG) با فشردن دکمه زرد رنگ ، زمان بندی انجام شده قابل رویت و حذف می باشد.

### ۷-۴ قفل سیستم

با فعال شدن قفل سیستم می توانید کنترل والدین (در صورت پشتیبانی برنامه های تلویزیونی) را تنظیم نموده و همچنین می توانید کلید های محصول را قفل نمایید.

### ۷-۵ تغییر رمز ورود

این گزینه به شما اجازه می دهد رمز عبور را تغییر دهید. با گذرواژه ۱۲۳۴ وارد شوید و دوبار رمز عبور قدیمی و رمز جدید ۴ رقمی را وارد کنید.

## تنظیم زمان

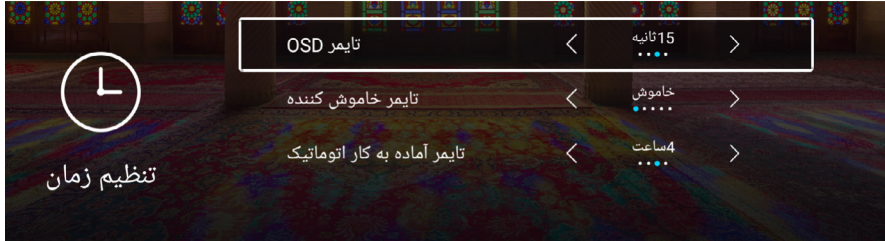

**۸-۱ تایمر OSD:** تایمر روی صفحه را انتخاب کنید (تا ۳۰ ثانیه)

**۸-۲ تایمر خاموش کننده:** دستگاه را تنظیم کنید تا به حالت آماده به کار برود. (تا ۶۰ دقیقه) برای

غیر فعال کردن آن گزینه خاموش را انتخاب کنید.

**۸-۳ تایمر آماده به کار اتوماتیک:** بین حالت های خاموش، ۳ ساعت، ۴ ساعت، ۵ ساعت یکی را

انتخاب کنید. تلویزیون بعد از زمان انتخاب شده به خواب می رود.

### ۹-۱ منبع هوشمند

با دکمه های جهت دار ▶/▼/◀/▲ اتوماتیک، دستی و خاموش را انتخاب کنید.



تنظیمات →



### ۹-۲ حالت ورزشی

این عملکرد شامل روشن و خاموش می شود.



حالت ورزشی →

### ۹-۳ تنظیمات ضبط (PVR)

در صورت ضبط برنامه پیش از این ، می توانید آن را مشاهده یا حذف نمایید. توسط کلید  ریموت کنترل می توانید عملیات ضبط را انجام دهید. جهت توقف عملیات ضبط کلید  ریموت کنترل را فشار دهید.



تنظیمات ضبط →

### ۹-۴ زبان صوتی اول و دوم

در صورت پشتیبانی شبکه ها از این ویژگی می توان زبان دلخواه را انتخاب نمود.



زبان صوتی اول و دوم →

### ۹-۵ صفحه آبی

با روشن نمودن این گزینه به جای مشاهده صفحه مشکی، صفحه آبی رنگ در حالت بدون سیگنال (تا ظاهر شدن صفحه بدون سیگنال) ظاهر می شود.



صفحه آبی →



## ۹-۶ زیرنویس اول و دوم

در صورت پشتیبانی شبکه ها از این ویژگی می توان زبان دلخواه را انتخاب نمود.



→ زیرنویس اول و دوم

## HDMI CEC ۹-۷

**⚠ نکته:** لازم به ذکر است که جهت اجرای این ویژگی می بایست از ورودی HDMI۲ استفاده نمایید.

با استفاده از این عملکرد می توان از طریق تلویزیون دستگاه های متصل به آن را کنترل کرد.

۱- برای ورود به منوی فرعی CEC، کلید **OK** را فشار دهید.

۲- با استفاده از کلیدهای **▲/▼**، گزینه **HDMI CEC / ARC** را انتخاب کنید.



→ HDMI CEC

## ۹-۸ حالت فروشگاه

با فعال شدن این گزینه ویژگی های محصول در صفحه نمایش سمت چپ نشان داده می شود.



→ حالت فروشگاه

## ۹-۹ منوی تنظیم مجدد

جهت بازنشانی تمام گزینه های منو به حالت کارخانه می باشد. (در این حالت کانال های قبلی باقی

می ماند و برای بازنشانی کل محصول می بایست با فشردن دکمه خانه و از طریق تنظیمات و سیستم

بازیابی بازنشانی محصول را انجام داد.)



→ منوی تنظیم مجدد

## ۹-۱۰ بازگشت به تنظیمات اولیه

با تایید به منوی اولیه باز گردید. رمز عبور پیش فرض ۱۲۳۴ است.



→ بازگشت به تنظیمات اولیه

## پخش چند رسانه ای



با انتخاب ورودی USB یا از منوی خانه می توانید به محتویات چند رسانه ای دسترسی داشته باشید. **نکته:** در منوی چند رسانه ای، می توانید با کلیدهای جهت دار  $\blacktriangle/\blacktriangledown/\blacktriangleleft/\blacktriangleright$  بین گزینه های فیلم؛ موسیقی، عکس، پوشه حرکت کرده و سپس گزینه دلخواه را انتخاب کنید. کلیدهای میانبر کلیدهای جهت دار  $\blacktriangle/\blacktriangledown/\blacktriangleleft/\blacktriangleright$  و سپس کلید تایید می باشند.

در این حالت اگر دستگاه USB متصل نباشد رابط USB نمایش داده می شود.

## پخش فیلم/ موسیقی/ عکس/ پوشه

۱. گزینه مورد نظر را انتخاب کرده و تایید کنید.

۲. با دکمه های جهت دار  $\blacktriangle/\blacktriangledown/\blacktriangleleft/\blacktriangleright$  یک پوشه را انتخاب کرده و تایید کنید.

۳. دکمه **EXIT** را برای بازگشت فشار دهید.

چند رسانه ای				
BMP	JPEG	JPG	عکس	۱
AC3	AAC	MP3	موسیقی	۲
-	MPEG4	MPEG2	ویدیو	۳
-	sub	idx	زیرنویس	۴

## صفحه کلید مجازی

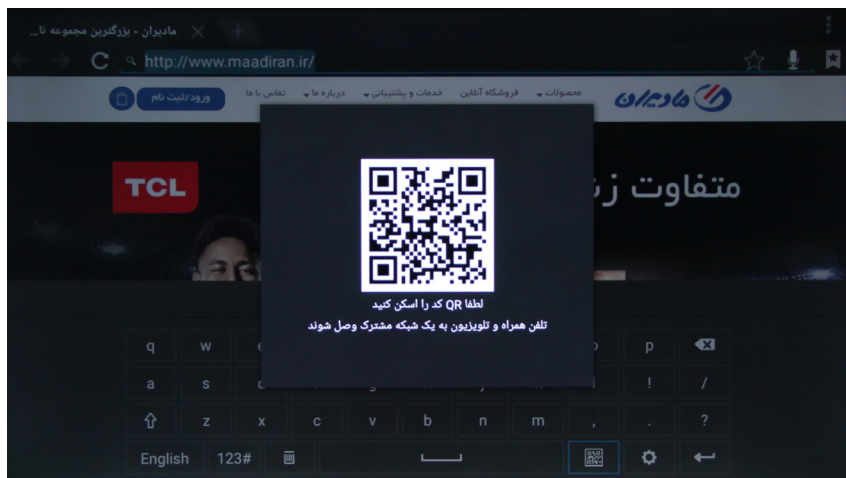

شما می توانید نشانگر(موس) و صفحه کلید تلویزیون را توسط تلفن همراه خود کنترل کنید. برای دسترسی به این قابلیت هنگامی که صفحه کلید تلویزیون جهت وارد کردن حروف یا اعداد فعال می شود، می توانید از سطر پایین صفحه کلید علامت QR CODE را انتخاب کنید و کلید **OK** را فشار دهید. در این حالت QR CODE بر روی صفحه تلویزیون نمایش داده می شود که لازم است توسط تلفن همراه خود آن را اسکن کنید. در صورتی که تلفن همراه و تلویزیون شما به یک شبکه اینترنت مشابه متصل باشند، می توانید تلویزیون را با تلفن همراه کنترل کنید.

⚠ توجه: این قابلیت در مرورگر اینترنت بیشترین کاربرد را دارد.

⚠ توجه: برای اسکن کردن QR CODE لازم است تا نرم افزار مرتبط را بر روی تلفن همراه خود

نصب کنید.

در صورتی که در رابطه با عملکرد دستگاه با مشکلی مواجه شدید، موارد اشاره شده در جدول زیر را کنترل نمایید. اشکالاتی که در جدول زیر بدان اشاره شده است ممکن است به علت تنظیم نادرست دستگاه بوده و هیچ ارتباطی با خرابی دستگاه نداشته باشد. در صورت رفع نشدن اشکال با مرکز خدمات پس از فروش تماس حاصل فرمایید.

## اشکالات مربوط به تصویر



<ul style="list-style-type: none"> <li>◀ از وصل بودن دوشاخه کابل برق تلویزیون به پریز برق مطمئن شده و ببینید آیا پریز برق سالم است.</li> <li>◀ دوشاخه تلویزیون را از پریز خارج کرده و پس از ۶۰ ثانیه مجدداً به پریز وصل کنید. سپس تلویزیون را روشن کنید.</li> </ul>	<p><b>تلویزیون روشن نمی‌شود</b></p>
<ul style="list-style-type: none"> <li>◀ اتصال آنتن را کنترل کنید.</li> <li>◀ ممکن است اشکالی در ایستگاه وجود داشته باشد، کانال را روی ایستگاه دیگری تنظیم کنید.</li> <li>◀ روشنایی و شفافیت تصویر را تنظیم کنید.</li> </ul>	<p><b>تصویر پخش نمی‌شود</b></p>
<ul style="list-style-type: none"> <li>◀ اتصال آنتن و موقعیت آن را کنترل کنید.</li> <li>◀ در صورت استفاده از ورودی Component، اتصال کابل آن را کنترل کنید.</li> <li>◀ اتصال نادرست و یا شل بودن کابل باعث می‌شود که در رنگ تصویر، اشکال به وجود آمده یا تصویر پخش نشود.</li> </ul>	<p><b>کیفیت صدا خوب است اما رنگ تصویر غیرعادی بوده و پخش نمی‌شود.</b></p>
<ul style="list-style-type: none"> <li>◀ آیا در منوی زمان، عملکرد زمان روشن شدن را فعال کرده‌اید؟</li> </ul>	<p><b>تلویزیون به طور خودکار روشن می‌شود</b></p>
<ul style="list-style-type: none"> <li>◀ تلویزیون را دور از منابع الکتریکی مولد نویز مانند اتومبیل، سشوار، دستگاه جوش و از این قبیل قرار دهید.</li> <li>◀ تداخل جوی الکتریکی مانند رعد و برق موجب قطع و وصل شدن تصویر می‌شود.</li> <li>◀ در صورت استفاده از تجهیزات جانبی، بین تلویزیون و آنها کمی فاصله ایجاد کنید.</li> <li>◀ آنتن و اتصال آن را کنترل کنید.</li> <li>◀ آنتن را دور از کابل‌های برق و کابل‌های ورودی/خروجی قرار دهید.</li> </ul>	<p><b>تصویر قطع و وصل می‌شود</b></p>

<p>◀ مطمئن شوید که منطقه شما تحت پوشش Video Broadcast Digital (پخش تصویر دیجیتالی) باشد.</p> <p>◀ کانال ها را مجدداً جستجو کرده یا به طور دستی آنها را تنظیم کنید.</p> <p>◀ از نصب صحیح آنتن مطمئن شوید.</p>	<p><b>پس از تنظیم خودکار کانال ها فقط برخی از آنها قابل دسترس می باشد</b></p>
<p>◀ آیا در تنظیم های منوی اصلی کانال را مسدود کرده اید؟</p>	<p><b>کانال انتخاب نمی شود</b></p>
<p>◀ فشرده گی اطلاعات ویدئویی ممکن است باعث دفرمه شدن تصویر به خصوص در فیلم های دارای سرعت بالا مانند صحنه های ورزشی و فیلم های اکشن می شود.</p>	<p><b>دفرمه شدن و شطرنجی شدن (بزرگ و کوچک) تصویر، وجود نقاط زیاد، پیکسل های بزرگ در تصویر و...</b></p>
<p>◀ مطمئن شوید که در منوی زمان، عملکرد Off Timer (زمان خاموش شدن) خاموش باشد.</p> <p>◀ عملکرد Sleep Timer زمان خاموشی فعال نشده باشد.</p> <p>◀ چنانچه به مدت ۱۰ دقیقه سیگنالی از ورودی دریافت نشود، تلویزیون به طور خودکار خاموش می شود.</p> <p>◀ در صورت متصل بودن کامپیوتر به تلویزیون، تنظیم های مصرف برق کامپیوتر را کنترل کنید.</p> <p>◀ از اتصال صحیح کابل برق تلویزیون به پریز برق اطمینان حاصل کنید.</p>	<p><b>تلویزیون به طور خودکار خاموش می شود</b></p>
<p>◀ آیا در منوی زمان، عملکرد On Timer (زمان روشن شدن) را فعال کرده اید؟</p>	<p><b>تلویزیون به طور خودکار روشن می شود</b></p>
<p>◀ در کانالهای HD، در صورت نمایش فیلم SD (۳:۴)، یک نوار سیاه در دو طرف تصویر دیده می شود.</p> <p>◀ فیلم هایی که نسبت تصویر آنها با نسبت تصویر تلویزیون شما متفاوت باشد، نوار سیاه در بالا و پایین تصویر دیده می شود.</p> <p>◀ برای نمایش تمام صفحه تصویر، اندازه تصویر را در تلویزیون یا دستگاه جانبی متصل به آن تنظیم کنید.</p>	<p><b>تصویر به صورت تمام صفحه نشان داده نمی شود</b></p>

## اشکالات مربوط به USB



<p>حافظه خارجی فرمت نشده است. از سازگار بودن دیسک USB و فرمت فایل ها با دستگاه مطمئن شوید.</p>	<p><b>USB کار نمی کند</b></p>
--	-------------------------------



## اشکالات مربوط به دستگاه کنترل از راه دور

<p>شاید شارژ باتری ها تمام شده است. در صورت نیاز آنها را تعویض نمایید. لنز دستگاه کنترل از راه دور را تمیز کنید. فاصله بین تلویزیون و دستگاه کنترل از راه دور نباید از ۵ متر بیشتر باشد. زاویه کنترل از راه دور نسبت به تلویزیون نیز نباید بیش از سی درجه با گیرنده موجود بر روی تلویزیون باشد. همچنین مانعی در مسیر کنترل از راه دور و تلویزیون وجود نداشته باشد.</p>	<p><b>کنترل از راه دور کار نمی کند</b></p>
--	--

## اشکالات مربوط به صدا

<p>◀ اتصال کابل ها را کنترل کرده و مطمئن شوید که کابل ویدئو به ورودی صدا وصل نشده باشد.          ▶ ضعیف بودن سیگنال باعث وجود پارازیت در صدا می شود.</p>	<p><b>وجود پارازیت در بلندگو</b></p>
<p>◀ بلندی صدای تلویزیون را بیشتر کنید.          ▶ مطمئن شوید که تلویزیون در حالت Mute (بی صدا) نباشد.          ▶ کلید Mute در دستگاه کنترل از راه دور را فشار دهید.          ▶ تنظیم های صدا را کنترل کنید.          ▶ اگر از دستگاه جانبی متصل به دستگاه استفاده می کنید، مطمئن شوید که بلندی صدای آن کم یا قطع نشده باشد.          ▶ در صورت استفاده از ورودی های Component یا AV، از اتصال صحیح کابل ها مطمئن شوید.</p>	<p><b>کیفیت تصویر خوب است اما صدا پخش نمی شود</b></p>

**تصویر برفکی یا شطرنجی**

◀ برفکی بودن تصویر به علت ضعیف بودن سیگنال است، آنتن را تنظیم کنید و یا از تقویت کننده آنتن استفاده نمایید.

**نکته:** در تصاویر دیجیتال ممکن است تصویر شطرنجی شود و یا قطع و وصل گردد که این موارد نیز به علت ضعیف بودن سیگنال است و بایستی آنتن را تنظیم نمایید.

**دوتایی یا سایه دار شدن تصویر**

◀ دوتایی شدن تصویر معمولاً به علت انعکاس امواج از ساختمان‌های بلند است، جهت آنتن را تغییر داده یا آنتن را در ارتفاع بالاتری نصب کنید.

◀ سایه دار شدن تصویر ممکن است به علت ثابت نگه داشتن تصویر بر روی صفحه به مدت طولانی باشد. پس از چند لحظه ممکن است سایه از بین برود.

**تداخل امواج رادیویی**

◀ موجدار شدن تصویر ممکن است به علت وجود فرستنده‌های رادیویی یا گیرنده‌های امواج کوتاه در مجاورت شما باشد

**تداخل تجهیزات الکتریکی حرارتی دمای بالا**

◀ خطوط جناقی یا اریب بر روی صفحه یا قسمتی از تصویر دیده شده و یا قسمتی از تصویر نشان داده نمی‌شود که علت آن می‌تواند وجود تجهیزات قوی الکتریکی مولد گرما در بیمارستانی نزدیک محل زندگی شما باشد.







**خدمات پس از فروش:**  
 (داخلی ۱) ۰۲۱-۸۲۲۶۶  
 (داخلی ۲) ۰۲۱-۸۲۲۶۶  
**رضایت مشتری:**

 service@iominds.com  
 rezayat@maadiran.com

**صندوق پستی:**

۱۹۹۴۸-۳۴۵۷۸

 sanaye@maadiran.com

**دفتر مرکزی (فروش):**

تلفن: ۰۲۱-۸۲۲۶۶ فاکس: ۰۳۱-۸۸۶۲۳۷۳

تهران، میدان ونک، خیابان شهید خدای (بیژن سابق)، خیابان آفتاب، پلاک ۳

  
**نماد اطمینان**

[www.maadiran.com](http://www.maadiran.com)  
[www.xvision.ir](http://www.xvision.ir)



maadiran.com  
xvision.ir

مادیران  
نماد اطمینان



۲۰۱۲۶-۲۰۲۱