

X·VISION

دفترچه راهنمای یخچال های

TS550-9 AWD/ASD/AMD/AGD

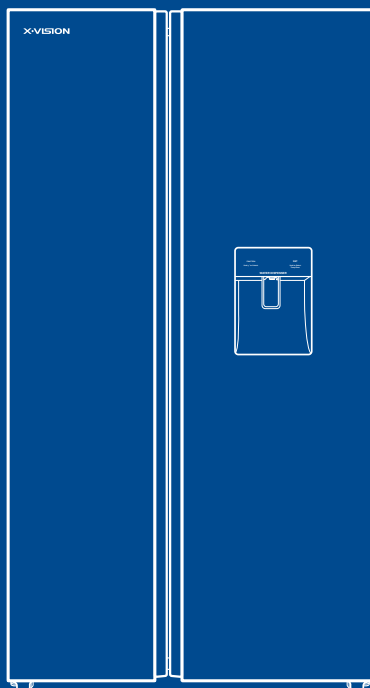

لطفاً این دفترچه را قبل از استفاده از دستگاه با دقت مطالعه فرمایید.

شرکت صنایع ماشین‌های اداری ایران در سال ۱۳۴۳ تاسیس گردید. این شرکت شامل شرکت‌های زیرمجموعه متعددی در حوزه‌های مختلف می‌باشد که از جمله آن‌ها می‌توان به شرکت صنایع لوازم خانگی مادیران اشاره نمود.

مادیران با بیش از نیم قرن سابقه و حضور فعال در کشور، پیشرو در تولید و عرضه محصولات متعددی در حوزه لوازم خانگی، الکترونیک، فناوری اطلاعات و ... با برندهای مختلف از جمله ایکس ویژن و تی‌سی‌ال می‌باشد.

مادیران همچنین به عنوان یک برند کارآفرین، توانسته تا امروز زمینه اشتغال بسیاری از نیروهای جوان و برتر کشور را فراهم آورد.

کارخانه لوازم خانگی

کارخانه لوازم خانگی مادیران واقع در منطقه ویژه اقتصادی پیام در سال ۱۳۹۷ احداث گردید تا با بهره‌گیری از بروزترین و پیشرفته‌ترین ماشین‌آلات اقدام به تولید محصولات بسیار با کیفیت و در سطح جهانی، بخش وسیعی از نیاز بازار لوازم خانگی در داخل کشور را تامین نماید.

محصولات اصلی شرکت صنایع لوازم خانگی مادیران،

- یخچال و فریزر
 - ماشین لباسشویی
 - دستگاه تهویه مطبوع (کولر گازی)
- و با دو برند ایکس ویژن و تی‌سی‌ال می‌باشد.

خدمات پس از فروش مادیران

شرکت پشتیبانی فروش مادیران، به عنوان بازوی اصلی خدمات رسانی به مشتریان، پاسخگوی نیاز ایشان در امور نصب و راه اندازی دستگاه‌ها، خدمات پس از فروش و رفع مشکلات دستگاه‌ها می‌باشد. خدمات پس از فروش مادیران، با بهره‌مندی از دفاتر استانی و شعب فراوان در سراسر کشور، آماده ارائه خدمات پیشرفته و حرفه‌ای در کوتاه‌ترین زمان ممکن می‌باشد. مشتریان محترم برای بهره‌مندی از این خدمات می‌توانند با شماره ۸۲۲۶۶-۰۲۱ (داخلی ۱) تماس حاصل نمایند.

	۱	دستورالعمل‌های ایمنی
	۴	معرفی کالا
ویژگی‌ها	۴	
	۵	نصب و راه اندازی
	۷	نحوه کار
کلیدهای صفحه کنترل	۷	
	۸	عملکردهای دستگاه
روشن کردن دستگاه برای اولین بار	۸	
عملکرد تنظیم دستی دما	۸	
عملکرد سردکن سریع	۸	
عملکرد انجماد سریع	۹	
عملکرد هوشمند	۹	
عملکرد قفل کودک	۹	
عملکرد خاموش کردن سیستم خنک کننده یخچال	۱۰	
حافظه خاموشی	۱۰	
زنگ هشدار باز بودن درب یخچال	۱۰	
زنگ هشدار گرمایش بیش از حد فریزر	۱۰	
عملکرد محافظت از صفحه نمایش	۱۰	
محل نگهداری مواد غذایی	۱۱	
یخساز	۱۲	
روشن نصب و خارج کردن قطعات دستگاه	۱۲	
	۱۴	سرویس و نگهداری
کنترل‌های لازم پس از تمیز کردن دستگاه	۱۴	
	۱۵	نقشه مدار دستگاه
	۱۶	رفع اشکال
	۱۸	مشخصات فنی و متعلقات دستگاه

۱. افراد کم توان از نظر جسمی، حسی یا روانی و یا کم تجربه و کم اطلاع در صورتی می‌توانند از این دستگاه استفاده کنند که تحت نظارت بوده و یا دستورالعمل استفاده صحیح و بی خطر از این دستگاه به آن‌ها ارائه شده باشد و از خطرات مربوطه نیز اطلاع داشته باشند.
۲. برای اطمینان از دستکاری نشدن دستگاه توسط کودکان بهتر است هنگام استفاده آن‌ها از یخچال نظارت داشته باشید. به کودکان اجازه ندهید تا از یخچال بالا رفته یا با دستگاه بازی کنند. تمیز کردن و تعمیر و نگهداری توسط کودکان نباید بدون نظارت انجام شود.
۳. در صورت آسیب دیدن کابل برق، برای پیشگیری از حادثه، از شرکت سازنده، مرکز خدمات پس از فروش مربوطه یا اشخاص واجد شرایط بخواهید تا آن را تعویض نمایند.
۴. از مسدود کردن دریچه‌های تهویه هوا در بدنه و داخل یخچال خودداری نمایید.
۵. از به کار بردن هر گونه وسیله مکانیکی برای تسریع روند یخ زدایی خودداری کنید (به غیر از مواردی که توسط سازنده توصیه شده است).
۶. از آسیب زدن به مدار سردکننده دستگاه خودداری کنید.
۷. از قرار دادن وسایل الکتریکی در فضای یخچال خودداری کنید (به غیر از مواردی که توسط سازنده توصیه شده است).
۸. از نگهداری مواد اشتعال‌زا، قابل انفجار و اسیدی در یخچال خودداری کنید.
۹. این دستگاه جهت مصارف خانگی و موارد مشابه قید شده در ذیل در نظر گرفته شده است:
 - آشپزخانه پرسنل در فروشگاه‌ها، ادارات و سایر محیط‌های کاری
 - مشتریان هتل‌ها، متل‌ها و پانسیون‌ها
 - کترینگ و موارد مشابه
۱۰. در صورت خراب شدن لامپ محصول، با نمایندگان خدمات پس از فروش تماس گرفته شود.

هشدار:

- برای اطمینان از ورود و خروج هوا، از قرار دادن مانع در اطراف دستگاه یا بر روی آن خودداری کنید.
- برای جلوگیری از شکستن ظروف شیشه‌ای در اثر سرمای زیاد، از قرار دادن ظروف شیشه‌ای محتوی مایعات یا مواد غذایی در محفظه فریزر خودداری کنید.
- در صورت جابجایی یخچال، برای جلوگیری از آسیب دیدن کمپرسور، باید برای روشن کردن مجدد آن ۲ ساعت منتظر بمانید.
- محدوده مجاز دمای عملیاتی (کار) دستگاه تحت کلاس منطقه‌ای نیمه گرمسیری (ST) بین ۱۶ تا ۳۸ درجه سانتیگراد می‌باشد. محدوده دمای عملیاتی (کار) دستگاه کلاس منطقه‌ای گرمسیری (T) بین ۱۶ تا ۴۳ درجه سانتیگراد می‌باشد. چنانچه خارج از شرایط آب و هوایی فوق (محدوده دمای محیطی مذکور) از دستگاه استفاده نمایید، ممکن است دمای داخلی دستگاه به حد مطلوب نرسد.

- برای جلوگیری از گیر کردن انگشتان خود بین درب یخچال، هنگام باز و بسته کردن درب آن، از قرار دادن انگشت خود بین درب های آن خودداری نمایید. فقط از دستگیره درب برای باز و بسته کردن آن استفاده نمایید.
- در صورت برق‌دار بودن قسمت‌هایی از دستگاه، مشاهده دود، شنیدن صدای غیر عادی، احساس بوی نامطبوع و هر گونه مورد غیر عادی درحین استفاده از یخچال، بلافاصله آن را خاموش کرده و با مرکز خدمات پس از فروش شرکت تماس بگیرید.
- از قراردادن انگشت یا دست خود در زیر یخچال به خصوص قسمت پایین در پشت دستگاه جدا خودداری کنید؛ چرا که ممکن است در اثر برخورد با اشیای تیز خراشیده شود.

خطر آتش‌سوزی / مواد اشتعال‌زا

- هنگام نصب دستگاه دقت کنید تا کابل برق گیر نکرده یا آسیب نبیند.
- از قرار دادن پرز (سه راهی) سیار یا منبع تغذیه در پشت دستگاه خودداری نمایید.
- باز ماندن درب یخچال یا فریزر به مدت طولانی باعث بالا رفتن بیش از حد دمای داخل محفظه‌ها می‌شود.
- بدنه یخچال هنگامی که در تماس مستقیم با مواد غذایی بوده و همچنین سینی تخلیه آب را به طور مرتب تمیز نمایید.
- چنانچه از مخزن آب سردکن به مدت ۸ ساعت استفاده نشود، آن را تمیز نمایید.
- گوشت و ماهی خام را در محفظه‌ای قرار دهید که با سایر مواد غذایی در تماس نباشد یا آب آن‌ها بر روی مواد غذایی دیگر چکه نکند.
- محفظه مواد غذایی منجمد با علامت ۲ ستاره برای نگهداری مواد غذایی از پیش منجمد شده و درست کردن بستنی و یخ مناسب می‌باشد.
- محفظه مواد غذایی با علامت ۱، ۲ و ۳ ستاره برای منجمد کردن مواد غذایی تازه مناسب نمی‌باشد.
- دستگاه حاوی مبرد ایزوتان R600a می‌باشد. این گاز طبیعی، سازگاری زیادی با محیط‌زیست دارد ولی قابل احتراق نیز می‌باشد.
- لطفا در مورد معدوم نمودن ایمن این محصول از لحاظ محیط زیستی، با مقامات محلی خود تماس حاصل فرمایید.

احتیاط:

- منبع تغذیه دستگاه باید با مشخصات برق مصرفی ثبت شده بر روی پلاک مشخصات مطابقت داشته و برای اتصال آن به برق از پرز بالای ۱۰ آمپر و ارت دار استفاده نمایید. از یک پرز برای اتصال چند وسیله برقی استفاده نکنید؛ در غیراین صورت به علت بیش از حد گرم شدن پرز احتمال آتش‌سوزی وجود دارد.
- از قرار دادن دستگاه در معرض باران یا تابش مستقیم نور خورشید بپرهیزید.

- از کشیدن کابل برق برای خارج کردن دو شاخه آن از پریز خودداری کنید. برای خاموش کردن یخچال باید دوشاخه آن را گرفته و سپس از پریز خارج نمایید. به منظور جلوگیری از برق گرفتگی، از تماس دست خیس با کابل برق یا دوشاخه خودداری کنید.
- از وارد آمدن فشار به کابل برق توسط یخچال یا اشیای سنگین و همچنین بیش از حد خم کردن آن خودداری کنید (خم شدن کابل برق یا کنده شدن روکش (عایق) آن ممکن است موجب برق گرفتگی یا آتش‌سوزی شود). در صورت قطع کابل برق یا آسیب دیدن آن، بلافاصله با مرکز خدمات پس از فروش تماس حاصل فرمایید.
- از قرار دادن ظروف محتوی مایعات بر روی یخچال خودداری کنید، چرا که ممکن است در اثر شکستن یا واژگون شدن ظرف، محتویات آن با عایق بندی برق یخچال تماس پیدا کرده و موجب برق گرفتگی یا آتش‌سوزی شود.
- از باز کردن یا دستکاری کردن یخچال خودداری کنید. نگهداری و تعمیر دستگاه باید توسط افراد متخصص در این زمینه انجام گیرد.
- در صورت نشست هرگونه گاز اشتعال‌زا مانند گاز شهری، ابتدا شیر گاز را ببندید و سپس پنجره را برای تهویه هوا باز کنید. همچنین برای جلوگیری از آتش‌سوزی یا انفجار ناشی از جرقه، دوشاخه برق یخچال را از پریز خارج نکنید.
- هشدار در مورد وسایل برودتی (به ویژه یخچال فریزر) مبنی بر این که وسیله برودتی هنگامی که برای مدت زمان طولانی در سرمای کمتر از حد پایین گستره دماهایی که وسیله برودتی بر مبنای آن طراحی گردیده است، قرار داده می‌شود، مجاز نیست به طور مداوم کار کند (به دلیل امکان برفک‌زدایی محتویات، یا این که ممکن است دما در محفظه فریزر خیلی گرم شود).
- از قرار دادن نوشیدنی‌های گازدار در محفظه یا قفسه انجماد یا محفظه با دمای پایین، خودداری کنید.
- زمان نگهداری مواد غذایی نباید از مدت زمان تعیین شده توسط تولید کننده مواد غذایی تجاوز کند.
- افزایش دمای مواد غذایی منجمد در حین یخ‌زدایی به طور دستی، تعمیر و یا تمیز کردن یخچال ممکن است طول دوره نگهداری مواد غذایی را کاهش دهد.
- در صورت کار نکردن سیستم خنک‌کننده یخچال فریزر به مدت طولانی (مانند قطع برق یا از کار افتادن سیستم خنک‌کننده) مراقب مواد غذایی منجمد باشید.
- در صورت خاموش کردن یخچال و عدم استفاده از آن به طور موقت یا به مدت طولانی، اقدامات لازم از جمله خالی کردن محتویات آن، تمیز و خشک کردن آن یا نیمه باز گذاشتن درب‌های آن باید انجام گیرد.

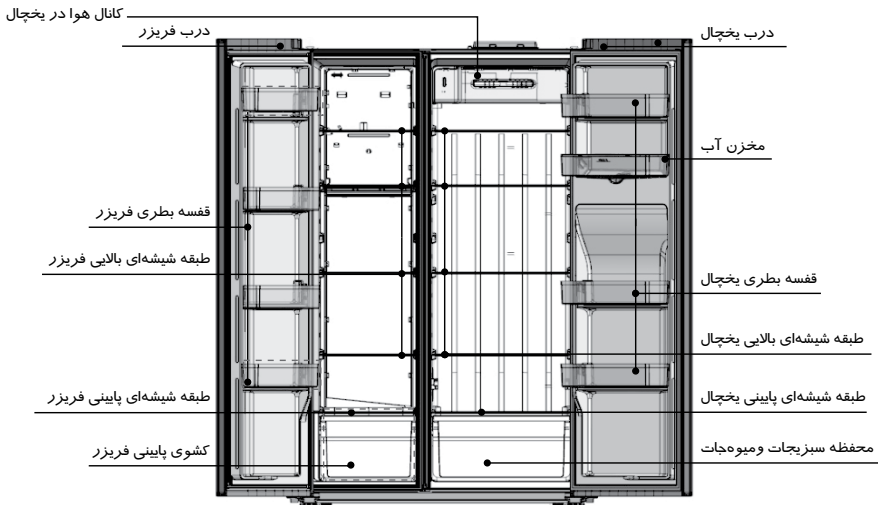

ویژگی‌ها

- مجهز به سیستم هوشمند کنترل دما، سیستم خنک کننده هوا و ضد برفک می‌باشد.
- استفاده از کامپیوتر جهت کنترل دما، نمایش عملیات به صورت تصویری هوشمند و ساده مجهز به سیستم فن خنک کننده، ضد برفک و ایمن با کارایی بالا.
- مجهز به سیستم خنک کننده سبزی یا سازگار با محیط زیست و فاقد مواد CFC (کلروفلوروکربن‌ها) و استفاده از مواد RS100 سازگار با محیط زیست که ۸۰ درصد قطعات اصلی آن قابل بازیافت می‌باشند.
- ایجاد جریان هوا با گردش فن در جهت چپ و راست، خنک کننده به صورت یکنواخت و یکسان.
- امکان باز شدن کامل و بدون مانع کشوها
- کنترل دما با صفحه نمایش طرح فلزی
- مجهز به آب سردکن
- این محصول مجهز به سیستم آب سردکن می‌باشد به طوری که می‌توانید در مواقع نیاز به آب آشامیدنی به راحتی به آن دسترسی پیدا کنید.
- توجه: در صورت بالا بودن مدل دستگاه، دستورالعمل‌های مندرج در این راهنما ممکن است با دستگاه شما متفاوت باشد. اما عملکرد و روش استفاده از آن تناقضی با مندرجات این دفترچه ندارد، از این رو با آرامش خاطر از آن استفاده نمایید.

مطابق شکل فضای کافی باید در اطراف دستگاه وجود داشته باشد.

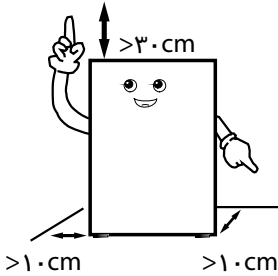

در حین حمل و نقل دستگاه، سمت درب یخچال نباید با ابزار حمل در تماس باشد.

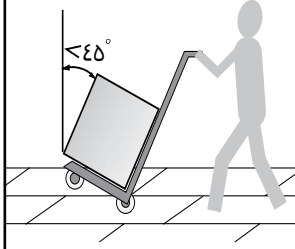

یخچال باید در محل خشک، دور از تابش مستقیم نور خورشید و منابع گرما قرار داده شود و همچنین از تهویه (جریان هوای) مناسب برخوردار باشد.

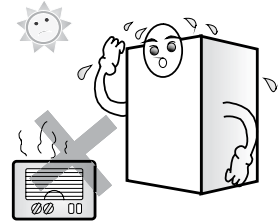

یخچال را بر روی سطحی صاف و پایدار قرار دهید. در صورت ناهموار بودن محل نصب یخچال، با تنظیم پایه ها آن را تراز کنید.

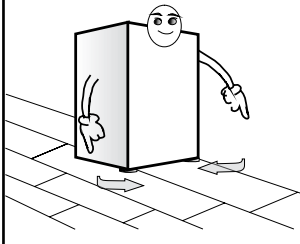

به دلیل احتمال یخ زدن دستگاه، از قرار دادن آن در محیط خیلی سرد خودداری کنید.

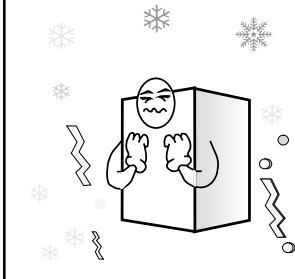

باز کردن فوم زیر یخچال هنگام استفاده از آن، باعث پخش شدن گرمای زیر یخچال شده و در نتیجه مانع آتش سوزی می شود.

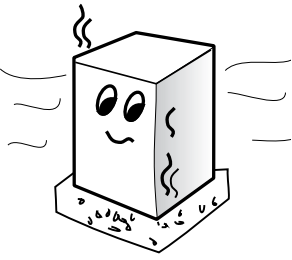

هشدار:

- برای حمل یخچال حداقل دو نفر مورد نیاز است، به طوری که یک نفر قسمت بالا و پشت آن را بلند کرده و نفر دیگر قسمت پایین آن را بگیرد (گرفتن یک طرف یخچال برای حمل آن بسیار خطرناک بوده و ممکن است منجر به حادثه شود).
- هنگام حمل یخچال، ممکن است تیغه (چرخ) پایین آن باعث ایجاد خراشیدگی بر روی زمین شود. در صورت حمل یخچال در مسافت طولانی، باید لوازم جانبی داخل آن را با استفاده از نوار چسب بچسبانید. در غیر این صورت ممکن است در اثر برخورد با یکدیگر آسیب ببینند.
- لطفاً یخچال را در موقعیتی که بتواند در معرض لرزش و تکان‌های جزئی باشد، قرار دهید. در صورت استفاده از یخچال در مناطقی که اغلب دچار زمین لرزه می‌شوند، بهتر است یخچال را به دیوار یا پایه وصل کنید؛ در غیر این صورت سقوط آن منجر به حادثه خواهد شد.

- در اطراف یخچال باید فضای خالی به اندازه کافی وجود داشته باشد، در صورتی که فضای خالی کم باشد یا وسایل دیگر در بالای کنار یخچال قرار داده شود، مانع از پخش گرمای یخچال و در نتیجه موجب اتلاف انرژی می‌شود. از طرف دیگر ممکن است باعث سوختن دیوار و وسایل اطراف یخچال شود.
- برای تراز کردن یخچال قسمت جلو و پایه‌های آن را تنظیم کنید. تراز نبودن یخچال باعث ایجاد صدا و لرزش می‌شود.

ابعاد دستگاه و فضای مورد نیاز برای نصب یخچال در شکل زیر نشان داده شده است:

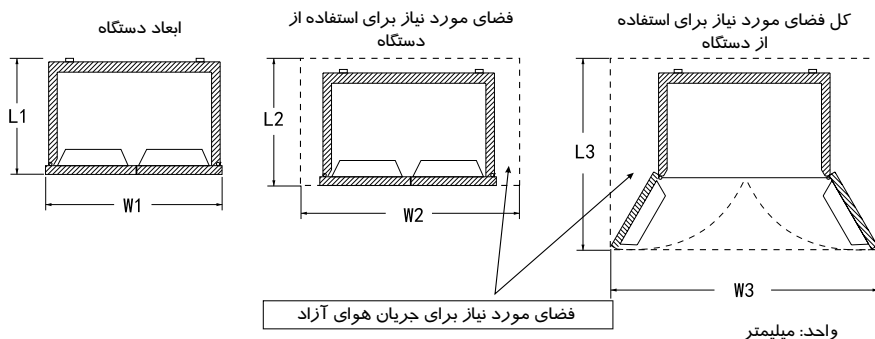

مدل دستگاه	ابعاد دستگاه		فضای مورد نیاز برای استفاده از دستگاه		کل فضای مورد نیاز برای استفاده از دستگاه	
	L1	W1	L2	W2	L3	W3
TS550-9 AWD	630	920	> L1+100	> W1+200	> L1+334	> W1+500
TS550-9 ASD	630	920	> L1+100	> W1+200	> L1+334	> W1+500
TS550-9 AMD	630	920	> L1+100	> W1+200	> L1+334	> W1+500
TS550-9 AGD	630	920	> L1+100	> W1+200	> L1+334	> W1+500

- ۱- ابتدا کلیه لوازم بسته بندی یخچال از قبیل نوارهای چسب بدنه و ... به ویژه فوم پایه را باز کنید.
- ۲- با استفاده از دستمال و آب گرم قسمت‌های داخلی و بدنه یخچال را تمیز کنید (کمی جوش شیرین نیز می‌توانید به آب گرم اضافه کنید).
- ۳- پس از تراز و تمیز کردن یخچال، قبل از آن که برای روشن کردن آن دوشاخه را به پریز برق وصل کنید، یخچال را در حدود ۵ ساعت در همان حالت باقی بگذارید. قبل از قرار دادن مواد غذایی در یخچال نیز اجازه دهید یخچال به مدت ۲ تا ۳ ساعت خنک شود.

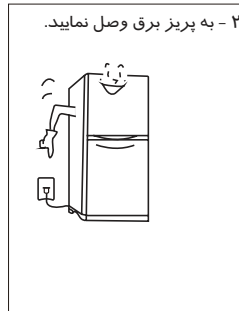

کلیدهای صفحه کنترل

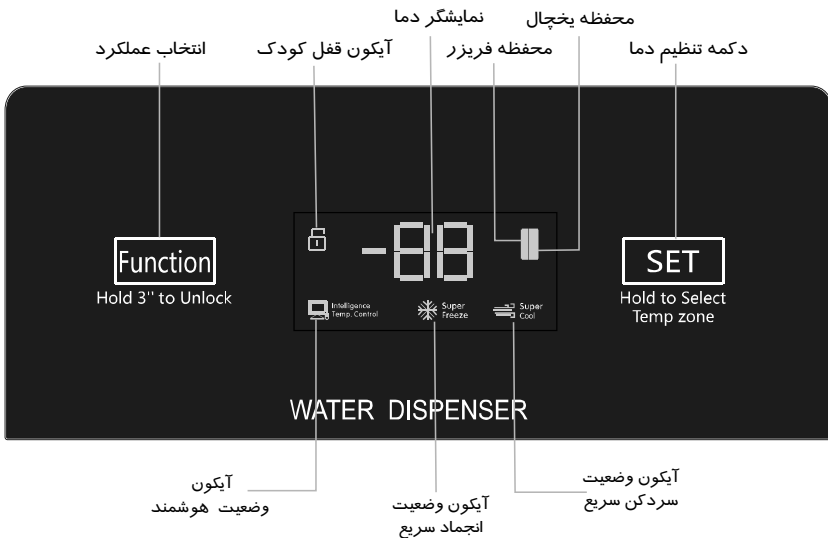

روشن کردن دستگاه برای اولین بار

در صورت اتصال دستگاه به برق برای اولین بار، محفظه خنک کننده (یخچال) با دمای ۵ درجه سانتیگراد و محفظه انجماد (فریزر) با دمای ۱۸- درجه سانتیگراد شروع به کار می‌کند.

عملکرد تنظیم دستی دما

تنظیم دمای یخچال (محفظه خنک کننده) ($8^{\circ}\text{C} \sim 2^{\circ}\text{C}$)

در حالت باز بودن قفل صفحه کنترل، دکمه **SET** را به مدت ۳ ثانیه فشار دهید و پس از تغییر آیکن محدوده دما به حالت محفظه یخچال (محفظه خنک کننده)، با استفاده از دکمه **SET** دمای یخچال (محفظه خنک کننده) را تنظیم کنید. با هر بار فشار دادن دکمه **SET**، دمای یخچال ۱ درجه کاهش پیدا می‌کند. مقادیر قابل تنظیم برای دمای یخچال به ترتیب 08، 07، 06، 05، 04، 03، 02، 01 می‌باشند. پس از انتخاب دمای مورد نظر دکمه را رها کرده و به مدت ۵ ثانیه منتظر بمانید تا دمای تنظیم شده، تایید و ذخیره شود.

تنظیم دمای فریزر (محفظه انجماد) ($15^{\circ}\text{C} \sim -22^{\circ}\text{C}$)



در حالت باز بودن قفل صفحه کنترل، دکمه **SET** را به مدت ۳ ثانیه فشار دهید و پس از تغییر آیکن محدوده دما به حالت محفظه فریزر، با استفاده از دکمه **SET** دمای فریزر را تنظیم کنید. با هر بار فشار دادن دکمه **SET**، دمای فریزر ۱ درجه کاهش پیدا می‌کند. مقادیر قابل تنظیم برای دمای فریزر به ترتیب 15-، 16-، 17-، 18-، 19-، 20-، 21-، 22- می‌باشند. پس از انتخاب دمای مورد نظر دکمه را رها کرده و به مدت ۵ ثانیه منتظر بمانید تا دمای تنظیم شده، تایید و ذخیره شود.

عملکرد سردکن سریع (Super Cool)

در صورت باز بودن قفل صفحه کنترل، دکمه **Function** را چند بار فشار دهید تا آیکن  (سردکن سریع) در حالت چشمک‌زن قرار گیرد. سپس بدون آنکه دکمه‌ای را فشار دهید به مدت ۵ ثانیه منتظر بمانید تا عملکرد سردکن سریع یخچال فعال شود. برای خروج از حالت سردکن سریع مراحل فوق را مجدداً تکرار نمایید. پس از ۲ ساعت دستگاه به طور خودکار از وضعیت سردکن سریع خارج می‌شود.

در حالت سردکن سریع ، دمای یخچال 2°C بوده و تا زمان خروج از این حالت، نمی‌توانید دمای یخچال را تغییر دهید (در وضعیت سرد کن سریع، در صورت تنظیم سایر عملکردها، عملکرد سردکن سریع غیر فعال می‌شود. در صورت باز گذاشتن درب یخچال به مدت بیش از ۳ دقیقه، عملکرد سردکن سریع به طور خودکار غیر فعال می‌شود).



عملکرد انجماد سریع (Super Freeze)

در صورت باز بودن قفل صفحه کنترل، دکمه **Function** را چند بار فشار دهید تا آیکون  (انجماد سریع) در حالت چشمک‌زن قرار گیرد. سپس بدون آن که دکمه‌ای را فشار دهید به مدت ۵ ثانیه منتظر بمانید تا عملکرد انجماد سریع فریزر فعال شود. با تنظیم دستی می‌توان از وضعیت انجماد سریع خارج شد. پس از فعال شدن عملکرد انجماد سریع، فریزر فرایند انجماد سریع مواد غذایی را به مدت ۸ ساعت شروع کرده و پس از آن به طور خودکار غیرفعال می‌شود. در حالت انجماد سریع ، تا زمان خروج از این حالت دمای فریزر بر روی 24°C تنظیم می‌شود. (در وضعیت انجماد سریع، با تنظیم دمای فریزر، عملکرد انجماد سریع به طور خودکار غیرفعال می‌شود. در حالت انجماد سریع در صورت باز گذاشتن درب فریزر به مدت بیش از ۳ دقیقه، عملکرد انجماد سریع به طور خودکار غیرفعال می‌شود).

عملکرد هوشمند (SMART)

در صورت باز بودن قفل صفحه کنترل، دکمه **Function** را چند بار فشار دهید تا آیکون  Smart (هوشمند) در حالت چشمک‌زن قرار گیرد. سپس بدون آن که دکمه‌ای را فشار دهید به مدت ۵ ثانیه منتظر بمانید تا عملکرد هوشمند فعال شود. برای خروج از عملکرد هوشمند مراحل فوق را مجدداً تکرار نمایید. پس از فعال شدن عملکرد هوشمند، یخچال می‌تواند وضعیت محفظه‌ها را کنترل کرده و کیفیت عملکرد خود را به حداکثر برساند. در وضعیت هوشمند یخچال می‌تواند با توجه به افزایش دمای محفظه یخچال یا فریزر عملکرد سردکن یا انجماد سریع را فعال سازد (در وضعیت هوشمند، در صورت تنظیم سایر عملکردها، عملکرد هوشمند غیرفعال می‌شود).

عملکرد قفل کودک (Child Lock)

در صورت باز بودن قفل صفحه کنترل، عملکرد قفل کودک  فعال می‌شود. **فعال کردن قفل کودک به روش خودکار:** چنانچه عملیاتی بر روی صفحه کنترل انجام ندهید، دستگاه پس از ۳۰ ثانیه به طور خودکار در حالت قفل کودک قرار گرفته، آیکون  روشن شده و صفحه کنترل قفل می‌شود. **خروج از حالت قفل کودک:** در صورت روشن بودن آیکون ، دکمه **Function** را بیش از ۳ ثانیه فشار دهید تا دستگاه از حالت قفل کودک خارج شود.

عملکرد خاموش کردن سیستم خنک کننده یخچال

در صورت باز بودن قفل صفحه کنترل، کلید **SET** را به مدت ۳ ثانیه فشار دهید. پس از تغییر آیکن دمای محدوده به محافظه یخچال یا خنک کننده، با استفاده از کلید **SET** دمای محافظه خنک کننده یخچال را روی OF تنظیم کرده سپس بدون آن که دکمه‌ای را فشار دهید به مدت ۵ ثانیه منتظر بمانید تا عملکرد «خاموش کردن سیستم خنک کننده» فعال شود. چنانچه دمای محافظه یخچال روی OF تنظیم نباشد، عملکرد «خاموش کردن سیستم خنک کننده» غیر فعال می‌شود. در صورت تنظیم سایر عملکردها در وضعیت «خاموش کردن سیستم خنک کننده»، این وضعیت به طور خودکار غیر فعال می‌شود.

توجه: قبل از فعال کردن عملکرد خاموش کردن سیستم خنک کننده، لطفا مواد غذایی را از یخچال خارج نمایید. در وضعیت «خاموش کردن سیستم خنک کننده» یخچال در وضعیت خاموش قرار می‌گیرد.

حافظه خاموشی (Power Off Memory)

هنگام خاموش شدن دستگاه یا قطع برق، وضعیت فعلی آن در حافظه دستگاه ذخیره شده و پس از روشن شدن مجدد دستگاه به فعالیت خود بر اساس تنظیمات انجام شده قبلی ادامه می‌دهد.

زنگ هشدار باز بودن درب یخچال

چنانچه درب یخچال یا فریزر به مدت بیش از یک دقیقه باز مانده یا محکم بسته نشده باشد، زنگ هشدار به صدا در می‌آید. برای متوقف شدن صدای زنگ، یکی از دکمه‌ها را فشار دهید که در این صورت پس از یک دقیقه مجدداً زنگ هشدار به صدا در می‌آید. برای قطع زنگ هشدار درب یخچال یا فریزر را کامل ببندید.

زنگ هشدار گرمایش بیش از حد فریزر (محافظه انجماد)

اگر دمای فریزر بیش از ۱۲- درجه باشد، علامت نشان‌دهنده محدوده دمای فریزر مربوطه روشن شده و رقم‌های دیجیتالی نشانگر دما در حالت چشمک‌زن قرار می‌گیرند. با فشار دادن یکی از دکمه‌ها، دمای فریزر هنگام اتصال به برق نشان داده می‌شود. با فشار دادن مجدد یکی از دکمه‌ها یا پس از ۱۰ ثانیه دستگاه به وضعیت عادی باز خواهد گشت.

عملکرد محافظت از صفحه نمایش

اگر به مدت ۳۰ ثانیه از یخچال استفاده نکنید، عملکرد حفاظت از صفحه نمایش فعال شده و دکمه‌های صفحه کنترل به طور خودکار قفل می‌شوند. برای خروج از عملکرد حفاظت از صفحه نمایش، یکی از دکمه‌ها را فشار دهید.

محل نگهداری مواد غذایی تازه

محفظه خنک‌کننده (یخچال) ($2^{\circ}\text{C} \sim 8^{\circ}\text{C}$)

- محفظه خنک‌کننده برای نگهداری مواد غذایی مانند شیر، تخم مرغ و نوشیدنی به مدت کوتاه مورد استفاده قرار می‌گیرد.
- برای کاهش مقدار از دست دادن سبزیجات، میوه‌جات و صیفی‌جات باید آن‌ها را در محفظه میوه‌جات و سبزیجات نگهداری نمایید.
- برای جلوگیری از افزایش مصرف انرژی، باید مواد غذایی پخته شده را پس از بسته بندی در کیسه‌های نگهدارنده در یخچال قرار دهید.

محفظه انجماد (فریزر) ($15^{\circ}\text{C} \sim -22^{\circ}\text{C}$)

- محفظه انجماد برای نگهداری مواد غذایی به مدت طولانی مورد استفاده قرار می‌گیرد.
- قبل از گذاشتن ماهی و گوشت در فریزر، ابتدا باید آن‌ها را به قطعات کوچک تقسیم کرده و پس از بسته‌بندی در کیسه‌های نگهدارنده در کشوی فریزر قرار دهید.
- از قرار دادن ظروف شیشه‌ای یا ظروف در بسته حاوی مایعات که خطر شکستن یا ترکیدن در اثر انجماد را دارند، خودداری کنید.
- از نگهداری مواد غذایی تازه همراه با مواد غذایی منجمد در یک محفظه خودداری کنید.
- از قرار دادن مواد غذایی در مجاورت دیواره داخلی فریزر خودداری نمایید، در غیر این صورت ممکن است مواد غذایی پس از انجماد به دیواره داخلی فریزر بچسبند.
- در این محصول برفک‌زدایی به صورت اتوماتیک می‌باشد.

- **توجه:** برای جلوگیری از کاهش اثر خنک‌کنندگی یخچال، از مسدود کردن کانال خروج و بازگشت هوا (انتقال هوای سرد) خودداری کنید.
- قبل از قرار دادن آب و مواد غذایی گرم در یخچال، ابتدا آن‌ها را خنک کرده و به دمای اتاق برسانید.
- دماهای داخلی وسیله ممکن است از عواملی مانند مکان وسیله، دمای محیط و تکرار باز و بسته شدن درب محصول متاثر شوند. برای جبران این عوامل می‌توان وضعیت وسایل کنترل‌کننده دما را تغییر داد.

یخ ساز (در صورت مجهز بودن)

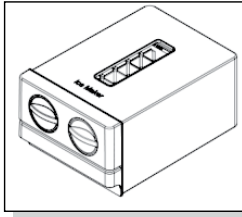

مقدار چهار پنجم از جایی را از آب پر کرده و داخل فریزر قرار دهید. پس از یخ زدن آب بیرون آوردن یخها از جایی کمی جایی را به دو طرف تاب دهید تا یخها خارج شوند. البته از بیچاندن بیش از حد جایی خودداری کنید. هنگام جدا کردن یخها جایی را در یک دستمال خشک بپیچید تا انگشتان دچار سرمازدگی نشود.

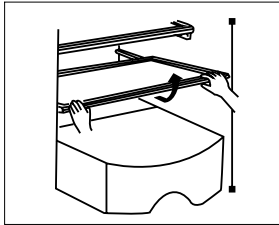

آهسته به سمت بالا و سپس به سمت بیرون بکشید.

روش نصب و خارج کردن قطعات دستگاه

– طبقه شیشه‌ای محفظه خنک کننده (یخچال):

از آنجایی که ارتفاع طبقات یخچال قابل تنظیم است، به راحتی می‌توانید مواد غذایی با ابعاد مختلف را در آن قرار دهید. برای خارج کردن طبقه شیشه‌ای ابتدا آن را به طرف خود (بیرون) و سپس کمی به سمت بالا بکشید.

– کشوی میوه‌جات و سبزیجات:

از این کشو برای نگهداری سبزیجات و میوه‌جات استفاده نمایید. برای خارج کردن کشو آن را به سمت بیرون بکشید.

– کشوی محفظه انجماد (فریزر):

برای نگهداری مواد غذایی مانند گوشت و ماهی به مدت طولانی از این قسمت استفاده کنید. برای خارج کردن کشو، آن را به سمت بیرون و سپس به سمت بالا بکشید.

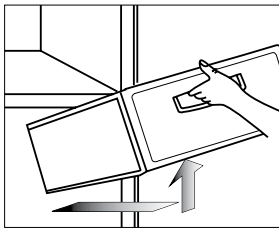

آهسته به سمت بیرون و سپس به سمت بالا بکشید.

نکته:

- از آن جایی که خرد کردن گوشت پس از انجماد دشوار است، توصیه می‌کنیم قبل از قرار دادن قطعات بزرگ گوشت در فریزر، آن را به قطعات کوچکتر تقسیم کنید.
- برای نگهداری مواد غذایی که سریع‌تر از بقیه مواد منجمد می‌شوند، ابتدا آن‌ها را به صورت مساوی تقسیم کرده و پس از منجمد شدن در یک قسمت نگهداری کنید.

– جای بطری در درب یخچال:

این قسمت برای نگهداری تخم مرغ، بطری‌های نوشیدنی و سایر مواد غذایی با حجم کم مورد استفاده قرار می‌گیرد. برای خارج کردن جای بطری به آرامی آن را به سمت بالا بکشید.

توجه: برای جلوگیری از آسیب دیدن یخچال، هنگام بیرون آوردن جای بطری هرگز آن را با فشار به سمت بیرون نکشید.

- مخزن آب:

این محفظه برای ذخیره آب در آب سردکن در مواقع نیاز به آب آشامیدنی مورد استفاده قرار می‌گیرد.

پر کردن مخزن ذخیره آب: ابتدا با دست درپوش مخزن ذخیره آب را باز کرده و سپس مخزن را پر از آب کنید. پس از پر کردن آب درپوش مخزن را ببندید.

نصب مخزن آب: قبل از نصب مخزن ذخیره آب ابتدا درب آن را محکم و به طور ایمن ببندید و سپس در حالی که دو طرف مخزن را گرفته‌اید، آهسته آن را در جهت فلش و به‌طور یکنواخت فشار دهید تا جایی که با فشار دادن مخزن در جهت فلش مخزن آب دیگر حرکت نکند. این کار نشان می‌دهد که مخزن در جای خود نصب شده است؛ در غیر این صورت باید مخزن را در جهت فلش آنقدر فشار دهید تا جا بیفتد.

خارج کردن مخزن ذخیره آب: برای خارج کردن مخزن ذخیره آب عکس مراحل نصب را انجام دهید.

نکته: هنگام پر کردن آب مخزن، سطح آب نباید از خط نشانه‌ای که حداکثر حد مجاز آب را نشان می‌دهد بالاتر رود. جهت اطمینان از کیفیت آب توصیه می‌کنیم مخزن آب و لوله خروجی آن را به طور مرتب تمیز نمایید.

هنگام تمیز کردن مخزن ذخیره آب و لوله‌ها توصیه می‌کنیم جهت جلوگیری از وقوع حادثه دو شاخه دستگاه را از پریز خارج نمایید.

توجه داشته باشید که با فشار درب یخچال را باز نکنید، چرا که به سرعت باز کردن درب یخچال، باعث سرریز شدن آب مخزن می‌شود.

- آب سردکن:

با استفاده از این امکان می‌توانید آب آشامیدنی مورد نیاز خود را هر زمان که مایل باشید تامین کنید. نحوه ریختن آب: برای آشامیدن آب ابتدا پدال آب را با دست یا لیوانی که می‌خواهید در آن آب بریزید فشار دهید. پس از ریختن آب در ظرف یا لیوان پدال را رها کرده تا جریان آب قطع شود.

نکته: • قبل از استفاده از آب سردکن از پر بودن مخزن آب اطمینان حاصل کنید.

• مطمئن شوید که آب از کیفیت خوبی برخوردار بوده و ناخالصی یا مواد اضافی که باعث مسدود شدن لوله خروجی آب می‌شود در آن وجود نداشته باشد.

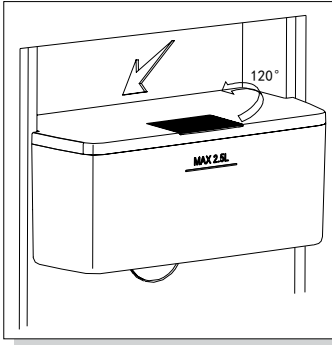

به آرامی و در خلاف جهت فلش کشیده و مخزن را خارج کنید.

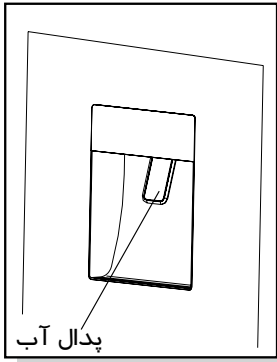

برای اطمینان از تازه بودن آب در مخزن و لوله‌های آب سردکن بهتر است میزان آب آشامیدنی مصرفی ۲/۵ لیتر در هفته باشد.

هنگام استفاده از آب سردکن دربی را که آب سردکن به آن متصل است ببندید تا از لرزش درب یخچال، پاشیدن آب یا موارد دیگر در حین استفاده از آب سردکن جلوگیری شود.

به علت تنوع مناطق جغرافیایی و فصول، همچنین پایدار نبودن دما و رطوبت محیط، چکه کردن آب از خروجی و همچنین وجود قطرات آب در قسمت‌های مختلف آب سردکن علاوه بر خروجی آب، کاملاً طبیعی بوده که می‌توانید آن را با استفاده از یک حوله یا دستمال پاک کنید تا هنگام استفاده از آب سردکن با مشکل مواجه نشوید.

سرویس و نگهداری:

به شما توصیه می‌کنیم یک بار در ماه اقدام به سرویس دستگاه نمایید.

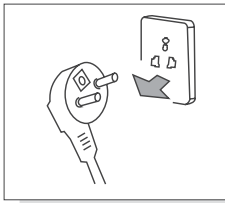

قبل از تمیز کردن یخچال، دوشاخه آن را از پریز خارج کنید



از مواد شوینده خنثی (جوش شیرین) استفاده نمایید.

- برای پیشگیری از برق گرفتگی، دوشاخه را از پریز برق خارج نمایید.
- با استفاده از دستمال خیس یا جوش شیرین لکه‌های چربی و سایر لکه‌ها را تمیز کنید. سپس مواد شوینده را کاملاً پاک کنید.
- هرگز از پودر صابون، الکل یا بنزین برای تمیز کردن دستگاه استفاده نکنید، در غیر این صورت موجب آسیب دیدن پوشش پلاستیکی آن خواهد شد.
- برای تمیز ماندن یخچال فریزر، بدنه آن و گرد و خاک زمین را به طور مرتب تمیز کنید.

کنترل‌های لازم پس از تمیز کردن دستگاه

- ۱ - آیا کابل برق یا دوشاخه آسیب دیده است؟
- ۲ - آیا بر روی دوشاخه کابل گرد و غبار وجود دارد؟
- ۳ - آیا گرمای غیر عادی در دو شاخه احساس می‌کنید؟
- ۴ - آیا پریز برق محکم و ثابت است؟
- ۵ - آیا دوشاخه کاملاً به پریز برق متصل شده است؟

توجه:

- آسیب دیدن کابل برق یا دوشاخه و یا وجود گرد و غبار بر روی دوشاخه ممکن است باعث برق گرفتگی یا آتش سوزی شود.
- در صورت خارج کردن دو شاخه از پریز برق، برای اتصال مجدد آن باید ۵ دقیقه منتظر بمانید.
- برای پیشگیری از جراحات شخصی از قرار دادن دست خود در زیر یخچال خودداری کنید.

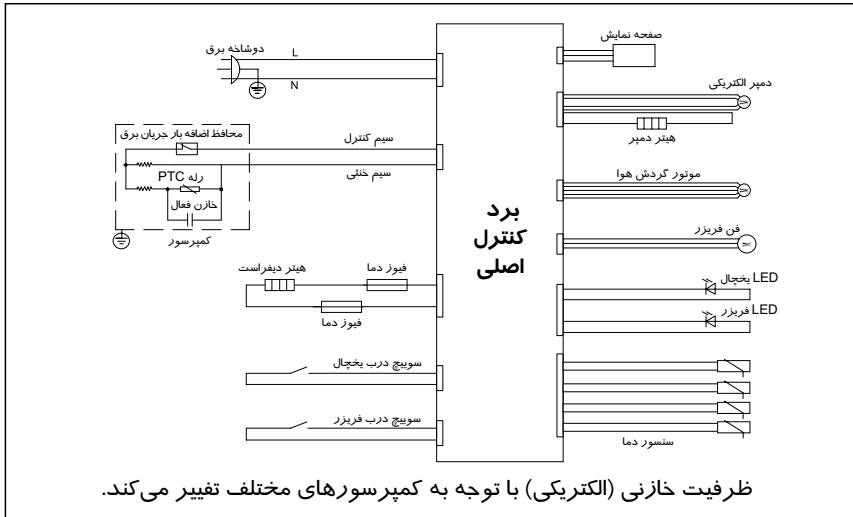

قبل از بروز اشکال در دستگاه که نیاز به تعمیر دارد، موارد زیر را کنترل نمایید:

رفع اشکال	علل	اشکال
<ul style="list-style-type: none"> ◀ دستگاه را به برق وصل کنید. ◀ دستگاه را به محلی منتقل کنید که در معرض تابش مستقیم نور خورشید یا در مجاورت منبع گرمازا نباشد. ◀ بین دیوار و یخچال فضای خالی مناسب ایجاد کنید. 	<ul style="list-style-type: none"> ◀ اتصال برق دستگاه را کنترل کنید . ◀ دستگاه در معرض تابش مستقیم نور خورشید یا در مجاورت منبع گرمازا قرار گرفته است. ◀ اتلاف گرما در اطراف دستگاه وجود دارد. 	<p>یخچال کار نمی کند، قدرت خنک کنندگی یخچال کم است.</p>
<ul style="list-style-type: none"> ◀ دمای یخچال را به اندازه کافی تنظیم کنید. ◀ مواد غذایی آبدار را به طبقه شیشه‌ای سمت درب یخچال منتقل کنید. 	<ul style="list-style-type: none"> ◀ دمای یخچال بیش از حد لازم پایین است. ◀ مواد غذایی آبدار بیش از حد به دیواره پشتی یخچال نزدیک است. 	<p>مواد غذایی داخل یخچال منجمد می شوند.</p>
<ul style="list-style-type: none"> ◀ پایه‌های یخچال را برای تراز شدن آن تنظیم کنید. ◀ فضای خالی در اطراف یخچال باقی بگذارید. ◀ در صورت وجود مانع، آن را برطرف کنید. 	<ul style="list-style-type: none"> ◀ یخچال در وضعیت ثابت و محکمی قرار ندارد. ◀ یخچال بیش از حد به دیوار نزدیک است. ◀ بدنه یخچال با وسایل دیگر در تماس است. 	<p>صدای غیر عادی از یخچال شنیده می شود.</p>
<ul style="list-style-type: none"> ◀ درب بسته‌های مواد غذایی نگهداری شده در یخچال را کاملا ببندید. ◀ یخچال را به طور مرتب تمیز کنید . ◀ از نگهداری مواد غذایی به مدت طولانی در یخچال خودداری کنید . 	<ul style="list-style-type: none"> ◀ درب بسته‌های مواد غذایی کاملاً بسته نشده است. ◀ یخچال تمیز نیست. ◀ مواد غذایی به مدت طولانی در یخچال نگهداری شده‌اند. 	<p>بوی نامطبوع از یخچال احساس می شود.</p>

علت	اشکال
◀ کانال‌های یخچال در (کندانسور و کانال‌های ضد بخار) برای خروج گرما و جلوگیری از تشکیل قطرات آب در دو طرف و قسمت جلوی یخچال قرار دارند.	وجود گرما در دو طرف و فضای بین محفظه یخچال و فریزر
◀ اگر درب یخچال را بلافاصله پس از بستن آن باز کنید، به علت ورود هوای گرم به داخل یخچال و ایجاد اختلاف فشار، درب یخچال به سختی باز می‌شود. به همین علت برای آسان باز شدن درب یخچال، پس از بستن آن کمی صبر کنید.	درب یخچال محکم بوده و به آسانی باز نمی‌شود.
◀ هنگام به کار افتادن یا متوقف شدن کمپرسور، چنین صدایی از یخچال شنیده می‌شود. آب تولید شده پس از یخ‌زدایی نیز چنین صدایی ایجاد می‌کند.	شنیدن صدای ریزش آب از یخچال
◀ انقباض و انبساط بدنه باعث تولید چنین صدایی می‌شود. در صورت باز بودن درب یخچال یا سرد بودن بدنه این صدا شنیده می‌شود. ◀ کار کردن کمپرسور باعث ایجاد چنین صدایی می‌شود. (در صورت تراز نبودن یخچال، این صدا بلندتر خواهد بود).	شنیدن صدای تق از یخچال
◀ وجود دما یا رطوبت زیاد در اطراف یخچال، باز ماندن درب دستگاه به مدت طولانی یا وجود مواد غذایی آب‌دار که درپوش ظرف آن‌ها خوب بسته نشده باشد، باعث این پدیده می‌شود.	تشکیل قطرات آب یا برفک بر روی درب محفظه انجماد (فریزر) یا مواد غذایی
◀ لامپ یخچال پس از روشن شدن و باز ماندن درب یخچال به مدت طولانی تولید گرما کرده و همین امر باعث تشکیل قطرات آب بر روی لامپ می‌شود.	تشکیل قطرات آب بر روی سطح لامپ داخل دستگاه
◀ رطوبت فضای اطراف یخچال زیاد بوده و رطوبت موجود در هوا نیز بر روی بدنه جمع شده و باعث تشکیل قطرات آب بر روی بدنه می‌شود.	تشکیل قطرات یا بخار آب بر روی بدنه

مدل	TS550-9 AWD/ASD/AMD/AGD
کلاس منطقه‌ای	ST (نیمه گرمسیری)
مقاومت در برابر برق گرفتگی	I
تعداد ستاره	*** *
حجم کل	۵۵۵ L
حجم مفید کل	۴۸۵ L
حجم مفید یخچال	۳۲۵ L
حجم مفید فریزر	۱۶۰ L
ولتاژ و فرکانس اسمی	۲۲۰-۲۴۰ V ~ / ۵۰ Hz
جریان اسمی	۱/۰ A
مصرف روزانه انرژی	۱/۳۹ KW.h/24h
ظرفیت انجماد	۸ Kg/24hr
توان لامپ	۳ W حداکثر
وزن خالص	۸۳ Kg
ابعاد دستگاه (عرض × عمق × ارتفاع)	۹۲۰ × ۶۳۰ × ۱۷۶۸ mm
نوع و جرم مبرد	R600a, ۸۰g
میزان صدا	--- dB(A)
گاز انبساط عایق	سیکلوپنتان

متعلقات دستگاه مدل TS550-9 AWD/ASD/AMD/AGD			
تعداد	عنوان	تعداد	عنوان
۱	جای تخم مرغ	۴	طبقات یخچال
۳	جای بطری درب یخچال	۵	طبقات فریزر
۴	جای بطری درب فریزر	۱	مخزن آب آشامیدنی
۱	کشوی فریزر	۱	محفظه میوه جات و سبزیجات
۱	دفترچه راهنما	۱	درب محفظه میوه جات و سبزیجات
		۱	جایخی

Technical parameter

Model	TS550-9 AWD	TS550-9 ASD	TS550-9 AMD	TS550-9 AGD
Climate type	ST	ST	ST	ST
Electric shock resistance	I	I	I	I
Star sign	★☆☆	★☆☆	★☆☆	★☆☆
Total gross volume	555L	555L	555L	555L
Total storage volume	485L	485L	485L	485L
Storage volume of fridge	325L	325L	325L	325L
Storage volume of freezer	160L	160L	160L	160L
Power type	220-240V~/50Hz	220-240V~/50Hz	220-240V~/50Hz	220-240V~/50Hz
Rated current	1.0A	1.0A	1.0A	1.0A
Power consumption	1.39 kW.h/24h	1.39 kW.h/24h	1.39 kW.h/24h	1.39 kW.h/24h
Freezing capacity	8kg/24h	8kg/24h	8kg/24h	8kg/24h
Lamp power	Max 3W	Max 3W	Max 3W	Max 3W
Net weight	83kg	83kg	83kg	83kg
Product dimensions (WxDxH)	920x630x1768mm	920x630x1768mm	920x630x1768mm	920x630x1768mm
Refrigerant and charge amount	R600a, 80g	R600a, 80g	R600a, 80g	R600a, 80g
Noise volume	--- dB(A)	--- dB(A)	--- dB(A)	--- dB(A)
Insulation blowing gas	Cyclopentane	Cyclopentane	Cyclopentane	Cyclopentane

Packing list

Model	TS550-9 AWD	TS550-9 ASD	TS550-9 AMD	TS550-9 AGD
Annex				
Refrigerating shelf	4	4	4	4
Freezing shelf	5	5	5	5
Drinking water box	1	1	1	1
Fruit and vegetable box cover	1	1	1	1
Fruit and vegetable box	1	1	1	1
Ice-making box	1	1	1	1
Egg box	1	1	1	1
Refrigerating door bottle bracket	3	3	3	3
Freezer door bottle bracket	4	4	4	4
Freezing drawer	1	1	1	1
Operating instruction	1	1	1	1

Failure analysis

The following items shall be inspected before occurring failures which require maintenance:

Failures: Refrigerator does not work, The refrigeration effect is poor

Causes: 1. Check the connection of power supply. 2. Check whether the refrigerator is exposed to direct sunlight or whether there is heat source nearby. 3. Check whether there is heat dissipation space around refrigerator.

Remedies: 1. Connect the power supply. 2. Move the refrigerator to a place without direct sunlight and heat source. 3. Leave sufficient space between refrigerator and wall.

Failures: Foods in refrigerating chamber are frozen

Causes: 1. Check whether the setting temperature is too low. 2. Check whether foods with too much water are too close to the rear wall.

Remedies: 1. Adequately increase the temperature. 2. Move the foods with too much water to the door side of glass shelf

Failures: There is abnormal sound in refrigerator

Causes: 1. Check whether the bottom of refrigerator is stable. 2. Check whether the refrigerator is too close to the wall. 3. Check whether the refrigerator touches other objects.

Remedies: 1. Adjust the bottom adjusting leg to stabilize the refrigerator. 2. Leave sufficient space around refrigerator. 3. Remove the obstacles.

Failures: There is abnormal odor in refrigerator

Causes: 1. Check whether the foods are sealed for storage. 2. Check whether the refrigerator is clean. 3. Check whether the foods are stored for too long time.

Remedies: 1. Sealed foods for storage. 2. Regularly clean the refrigerator. 3. Do not store foods for too long time.

Non-failures

Phenomenon: Fever or hot on two sides and spacing part surface between refrigerating chamber and freezing chamber.

Cause: Refrigerator pipes (condenser, anti-fog pipes) are on two sides and front part of refrigerator for heat dissipation and to prevent from condensation.

Phenomenon: The door is too tight and not easy to open

Cause: Reopening of the door immediately after closing it is hard because hot air enters the refrigerator and contracts to produce pressure difference. It is easy to open the door after a while.

Phenomenon: There is water ripple in refrigerator

Cause: When starting or stopping the compressor, the refrigerant will make such sound; Water produced after defrosting will also make such sound.

Phenomenon: There is "Click" sound or tick sound in refrigerator

Cause: Shrinkage and swelling of case will make such sound; When the case is cold or the door is opened, this sound will occur; Phenomenon: There is hum sound in refrigerator

Cause: Running of compressor will make such sound (if the refrigerator is not leveled, this sound will be louder)

Phenomenon: There is condensation or frosting freezing chamber door surface or food surface

Cause: Temperature or humidity around the refrigerator is high; The door is opened for too long time; The foods with too much water are not sealed or tightly wrapped

Phenomenon: There is condensation on the built-in light surface

Cause: Light will produce heat after being lit, and the door is opened for too long time. So there is temperature difference, and thus the light case will have condensation.

Phenomenon: There is condensation and water mist on body

Cause: Humidity around refrigerator is high, and the moisture in the air will gather in the case to form condensation

Operation keys

- Water dispenser: The users can take the drinking water through the equipment at any time according to the own needs,
- Water taking: When the users want to drink water, they need to press (extrude) the water-taking handle or use the rigid container to press (extrude) the water-taking handle until the water outlet flows the water and after meeting the needs. After taking water, stop pressing(extruding) , release the water-taking handle, and the water stops flowing.

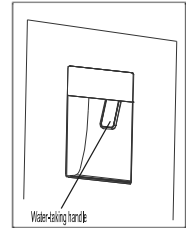

★★ Warm prompt:

Before taking water, please ensure the water storage box has enough drinking water;

Please ensure the water quality in the water storage box is better without impurities and foreign matters, etc., to avoid blocking the water outlet.

The users are suggested to use 2.5L of drinking water at least in one week to ensure the fresh water source in the water way system.

When taking water, it is suggested to close the door with water dispenser to avoid the shaking of refrigerator door, sprinkling of water and other accidents in the process of taking water.

Due to the different areas and seasons, as well as the instability of indoor environment temperature and humidity, it is the normal phenomenon if the water dispenser has water droplets and condensation in other places except for the water outlet. Please wipe it with towel and duster cloth, will not affect the usage.

Care and maintenance

It is suggested to maintain the refrigerator once per month;

- Unplug the power plug to prevent from electric shock;
- Use wet cloth or neutral detergent (cleanser essence) to wipe off the oil contamination and other dirt. Then completely wipe off the detergent.
- Do not use alkaline detergent, soap powder, gasoline and alcohol, talcum powder etc.; otherwise the coats or plastics may be damaged;
- Regularly clean the refrigerator body and clear the ground dusts to keep the refrigerator clean.

Inspections after maintenance:

1. Whether there are damages to the power line and plug; 2. Whether there are dusts on the power plug; 3. Whether there is abnormal heat on the plug; 4. Whether the socket is loose; 5. Whether the plug is totally inserted.

Note:

If the power line and plug is damaged and there exist dusts, electric shock or fire may occur;
After unplugging the plug, 5 minutes must pass before re-plugging it;

Do not put your hands under the refrigerator to avoid getting hurt.



Unplug the refrigerator plug before cleaning



Please use neutral detergent

Disassembly and assembly method of accessory

--Glass shelf in the refrigerating chamber: the height of the shelf is adjustable, which facilitates the storage of articles with different volumes. Pull the shelf outwardly and upwardly in a slight way to take out.

--Fruit and vegetable box: for storing vegetables and fruits. It can be taken out by pulling outwardly.

--Drawer in the freezing chamber: storing foods to be preserved for long-term, such as meat and fish. It can be taken out by pulling outwardly and lifting upwardly.

Kindly tips: It is recommended to put into the large piece of meat after being cut into small pieces, to avoid difficult cutting after being frozen. The quick-freezing foods shall be distributed uniformly and stored together after being frozen.

--Bottle pedestal at the refrigerating door: storing eggs, various bottled drinks and other sundries. It can be taken out by being lifted up slightly.

Note: Don't pull out the bottle pedestal at the refrigerating door forcibly during disassembly, to avoid damaging the refrigerator.

--Components of water storage box: Used for storing the water yield needed by the water dispenser for the purpose of taking the drinking water.

--Water-adding of water storage box: Firstly, open the box cover of water storage box by hand, then, pour the water into the water storage box from the container with water. After adding the water, close the box cover of water storage box.

--Installation of components of water storage box: Before installing the water storage box, firstly, cover the water storage box firmly and reliably, then hold the both sides of the water storage bucket by hand with balanced force, and slowly press along the arrow direction until it cannot be pressed. It indicates that the water storage box is installed well, otherwise, please continue to install.

--Disassembly of components of water storage box: The disassembly method of the water storage box is same with the installation method. Just implement it in the reverse direction.

★★ Warm prompt:

When adding the water in the water storage box, the water addition cannot exceed the tip line of maximum water storage scale;

To ensure the water quality, it is suggested to clean the water storage bucket and outlet water pipe regularly.

During the maintenance and cleaning of water storage box and pipes, it is suggested to disconnect power supply to avoid the accident.

Pay attention to the operating strength when opening the door, lest the water in the storage tank overflowed by opening the door too fast.

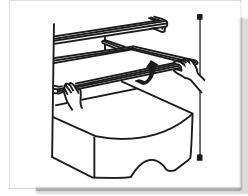

Take out by pulling upwardly and outwardly in a slight way

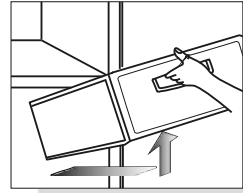

Take out by pulling outwardly and upwardly in a slight way

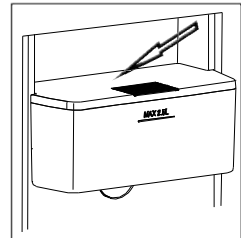

Gently pull and get out along the reverse direction of arrow

Foods storage

Refrigerating chamber (2°C~8°C)

--The refrigerating chamber is mainly used for storing short-term foods, like milk, eggs and bottled drink.

--Vegetables, melons and fruits shall be put into the fruit and vegetable box to prevent water loss.

--The cooked foods shall be put into the refrigerator after packaging with the preservative bags, to prevent the back from frosting and the power from increasing.

Freezing chamber (-22°C~-15°C)

--The freezing chamber is used for the foods to be stored for long-term.

--Fish and meat to be frozen shall be cut into small pieces, packaged with preservative bags separately and then put into the frozen drawer.

--The glass container or the sealed container filled with liquid shall not be stored in the freezing chamber, to prevent the risk of burst due to freezing.

--The fresh foods shall not be stored together with the frozen foods.

--Do not place food close to inside wall in freezer lest food and wall should be frozen together.

★★ Warm tips:

The stored food, if any, shall not block the air duct outlet and return port for fear of affecting the refrigerating effect.



Before being stored in the refrigerator, the overheated water and food shall be cooled to the room temperature.

Ice-making (If the appliance has it)

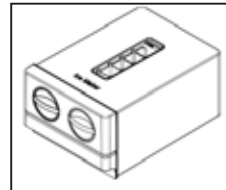
Fill the ice-making box with 4/5 water and put the box into the freezing chamber. After the water in the box turns into ice, twist the box slightly to separate the ice from the box. However, don't bend the box. When separating the ice, wrap the box with dry box to avoid finger frostbite.



Intelligent function

Under unlock status, repeatedly press  key until the " " icon flashes. Stop key operation and wait for 5 seconds to enter intelligent function. Manually exit intelligent function through the same operation. When the " " function is on, the refrigerator will automatically monitor the status of all compartments and run efficiently. Under intelligent status, the refrigerator can automatically enter quick-refrigerating or quick freezing function according to the temperature in refrigerator and freezer compartments. (Setting other functions under intelligent status can automatically exit intelligent function.)



Child lock function

Under unlock status, enter " " function:

Automatically on: the child lock function is automatically on after no key operation for 30 seconds, " " icon is lit, and the key board is locked;

Exit child lock: when the " " icon is lit, long press " " key for 3 second to unlock.

Refrigerating close function

Under unlock status, long press " " key for 3 seconds until the temperature icon switches to refrigerator compartment, press " " key to adjust temperature for refrigerator compartment. Stop key operation and wait for 5 seconds when the shift of refrigerator compartment is at "OF" to enter refrigerating close function. Refrigerating close function exits when the shift of refrigerator compartment is not at "OF". (Setting other functions under refrigerating close status can automatically exit refrigerating close function. Attention: take the food out of refrigerator compartment before the refrigerating close function is on.)

The refrigerator compartment enters close status when the "Refrigerating close" function is on.

Power-off memory

When the power is cut off, the instantaneous working state of blackout will be locked and resume the state after power on.

Door alarm

When the refrigerator or freezer door is not well closed or open for over 1 minute, the buzzer siren will send off sound. Press down any key to stop alarming and the siren sounds "beep, beep, beep" again after 1 minute; close refrigerator or freezer door to stop alarming.

Freezer compartment temperature reminder

When the temperature of freezer compartment is higher than -12°C , the corresponding temperature area is lit, the digital area flashes. Press down any key to display temperature of freezer compartment when the power is on, press again or wait for 10 seconds to restore normal display state.

Display protection function



The refrigerator will enter display protection function without any key operation for 30 seconds, and the key board is locked automatically. Under display protection mode, press any key to exit display protection function.

First time to electricity



The first time to electricity, the cooling room runs at the 5°C and the freezing room runs at the -18°C

The function of adjusting the temperature manually



Temperature adjustment in cooling room(2°C~8°C)

Under unlock status, long press "  " key for 3 seconds until the icon switches to refrigerator compartment. Press "  " key to adjust temperature in refrigerator compartment. And then the temperature drops by 1°C every time press "  " key. The shift of refrigerator compartment stalls recycles around "08" - "07" - "06" - "05" - "04" - "03" - "02" - "0F" - "08". Stop button operation and wait for 5 seconds after appropriate temperature is selected, and then set the temperature shift for confirmation.



Temperature adjustment of freezer compartment (-22°C~-15°C)

Under unlock status, long press "  " key for 3 seconds until the icon switches to freezer compartment. Press "  " key to adjust temperature in freezer compartment. And then the temperature drops by 1°C every time press "  " key. The shift of freezer compartment stalls recycles around " -15 " -"-16" - "- 17" - "-18" - "-19" - "-20" - "-21" - "-22" -"-15". Stop button operation and wait for 5 seconds after appropriate temperature is selected, and then set the temperature shift for confirmation.

Quick refrigerating function

Under unlock status, repeatedly press "  " key until the "  " icon flashes. Stop key operation and wait for 5 seconds to enter quick refrigerating function of refrigerator compartment. Manually exit quick refrigerating function through the same operation. Automatically exit quick refrigerating function after two hours. When the "  " function is on, set temperature to 2°C for refrigerator compartment, until the function exits. (Under quick refrigerating status, adjust set temperature of refrigerator compartment to automatically exit quick refrigerating function. Open refrigerator door over three minutes exit quick refrigerating function under quick refrigerating status.)

Quick freezing function

Under unlock status, repeatedly press "  " key until the "  " icon flashes. Stop key operation and wait for 5 seconds to enter quick freezing function of freezer compartment. Manually exit quick freezing function through the same operation. Automatically exit quick freezing function after four hours in high freezing status.

When the "  " function is on, set temperature to -24°C for freezer compartment, until the function exits. (Under quick freezing status, adjust set temperature of freezer compartment to automatically exit quick freezing function. Open freezer door over three minutes exit quick freezing function under quick freezing status.)

Operation and diagram of display board

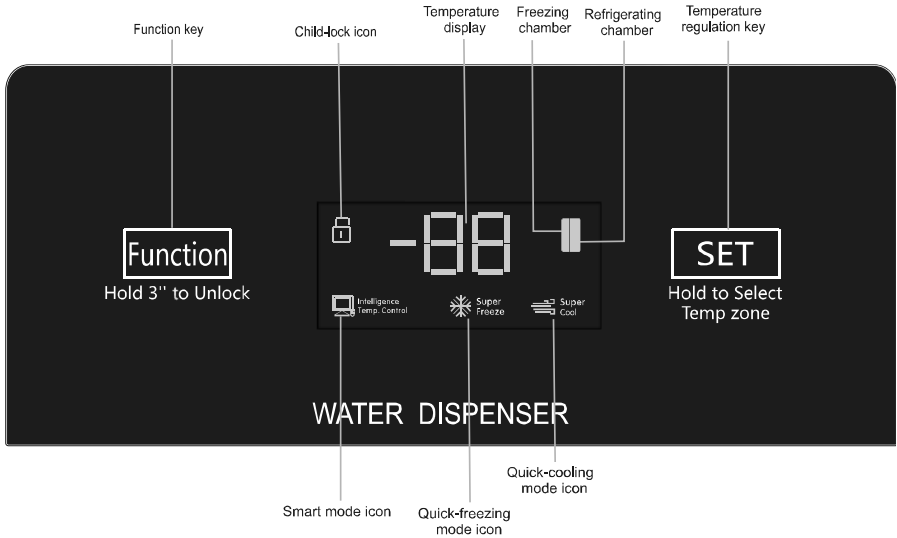

The above is the computer control board of the product

The outline dimension of the product and the space needed by the use of product are shown in the following.

pictures:

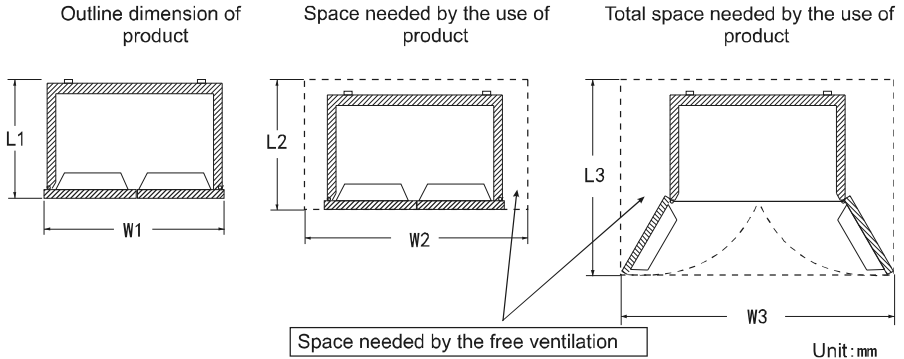

Product model	Outline dimension of product		Space needed by the use of product		Total space needed by the use of product	
	L1	W1	L2	W2	L3	W3
TS550-9 ASD	630	920	> L1+100	> W1+200	> L1+334	> W1+500
TS550-9 AWD	630	920	> L1+100	> W1+200	> L1+334	> W1+500
TS550-9 AMD	630	920	> L1+100	> W1+200	> L1+334	> W1+500
TS550-9 AGD	630	920	> L1+100	> W1+200	> L1+334	> W1+500

Unit: mm

Preparations prior to use

1. Remove all packing assemblies such as case fixing tape etc., especially the foam base.
2. Use warm wet cloth to clean both interior and exterior of the refrigerator, (neutral detergent can be added in warm water).
3. After leveling and cleaning the refrigerator, stand it for about 2 hours before plugging the power plug for powering on, and cool the refrigerator for 2 to 3 hours before storing foods.

1. Remove fixing tape

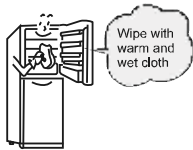

In hot summer, 24 hours are needed to fully freeze the food. Check the refrigerating condition on the second day.

2. Connect to power



3. Store food after connecting to power for 2-3 hours



The plastics deodorant will disappear automatically after freezing for a while.

Certain space shall be left around the refrigerator, shown in the figure.

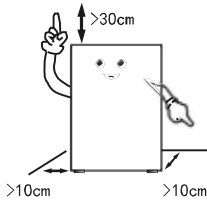

During handling, the door side of the refrigerator shall not contact with the handling tools

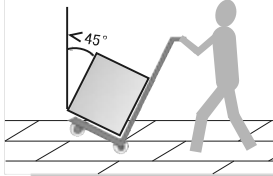

The refrigerator shall be placed in an environment which is dry, has good ventilation, far from direct sunshine and heat source.

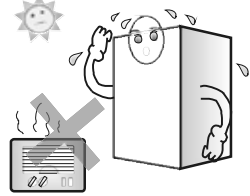

The refrigerator shall be placed on the flat and firm surface. If the ground is not flat, adjust the adjusting leg to keep it level.

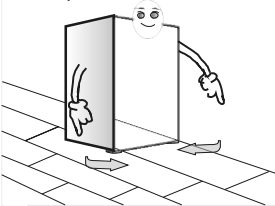

Never place the refrigerator into a too cold environment that may get frozen.

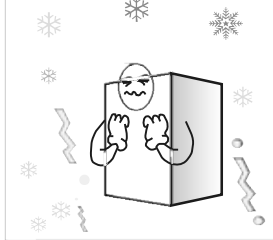

Removing the foam base is beneficial for bottom heat dissipation and can avoid fire.

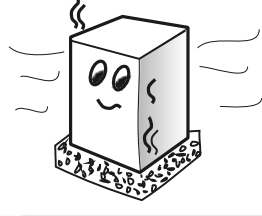

Warm prompt:

- When handling the refrigerator, at least two persons are required -- one lifts the top of rear part, the other one handles the bottom (if one part is clamped, it is quite dangerous and may cause accident).
- When moving the refrigerator, the lower runner may damage and scratch the floor. If you need to move the refrigerator for a long distance, the internal accessories shall be fixed using adhesive tape. Otherwise, the accessories may get damaged due to crashing each other.
- Please place the refrigerator in the position with small vibration or little exposed to vibration. For users in the area where earthquake often occurs, please fix the refrigerator against the wall or pole. Otherwise, the falling of refrigerator will cause accident.
- Sufficient clearance shall be left around. If the clearance is too small or place goods on the top or close to the side, or paste on the sides, the heat dissipation of refrigerator will be affected, and thus to cause unnecessary electric energy waste as well as burn out of the wall and other goods; the contact between the back and wall will cause vibration and noise;
- Adjust the front part and adjusting leg of the refrigerator to level it, Unlevel of the refrigerator will cause vibration and noise.

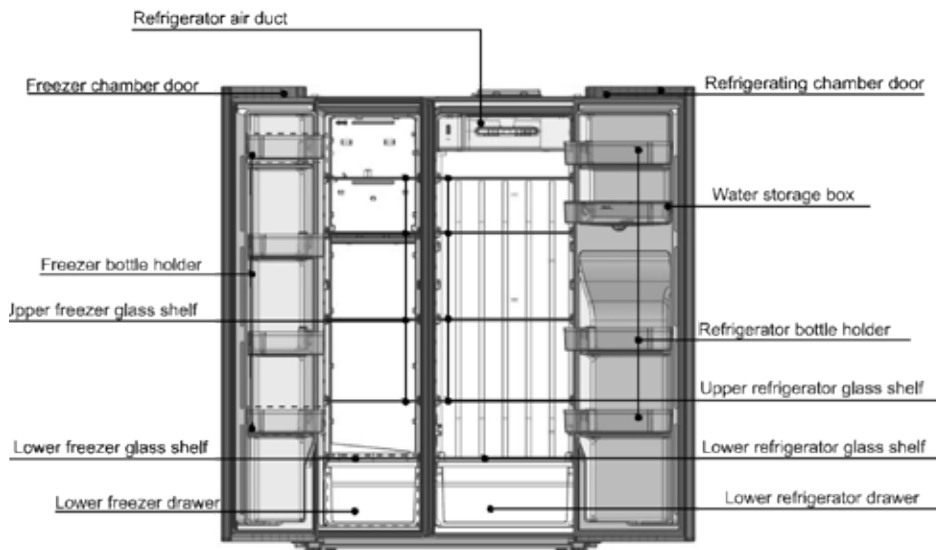

The pictures are for reference only. Please refer to the object

Features

- Intelligent temperature control by computer, fan-cooled and frost-free
Computer temperature control is adopted, visual operation, intelligent and convenient; equipped with fan-cooled and frost-free system, safe and efficient;
- Green and environmental friendly refrigerant
CFC-free materials are adopted, green and environmental friendly material R600a, 80% main materials can be recycled;
- - Generate air by swinging left and right, uniform cooling;
- 630mm ultra-thin machine body, easy in and out;
- 90° opening door, barrier-free drawer pulling ;
- Display and control of metal effect panel;
- Built-in water dispenser function;

The product is designed with built-in water dispenser function, and the customers can take the drinking water at any time according to the needs, which is convenient and practical;

Warm prompt:

If your product is improved product, it may not be totally same as that in the instructions. But it will not change the performance and method of application.
Please feel relieved about usage.

Cautions: The refrigerator must not be used in the rain or under the sunshine.

Cautions: It is forbidden to place the container with fluid on the refrigerator because the breakage or turnover of the container may affect the electrical insulation of refrigerator and result in electric shock or fire.

Cautions: The refrigerator must not be disassembled or modified without permission. The repair of refrigerator must be performed by the specialist.

Cautions: In case of leakage of any flammable gas such as coal gas, it is necessary to close the leaking valve first and then open the window for ventilation, and forbidden to unplug the refrigerator connector immediately for fear of fire or explosion due to electric spark.

Cautions: Refrigerating appliances – in particular a refrigerator-freezer Type I – might not operate consistently (possibility of defrosting of contents or temperature becoming too warm in the frozen food compartment) when sited for an extended period of time below the cold end of the range of temperatures for which the refrigerating appliance is designed;

Cautions: The fact that effervescent drinks should not be stored in food freezer compartments or cabinets or in low-temperature compartments or cabinets, and that some products such as water ices should not be consumed too cold.

Cautions: The need to not exceed the storage time(s) recommended by the food manufacturers for any kind of food.

Cautions: The precautions necessary to prevent an undue rise in the temperature of the frozen food while defrosting the refrigerating appliance, such as wrapping the frozen food in several layers of newspaper.

Cautions: The fact that a rise in temperature of the frozen food during manual defrosting, maintenance or cleaning could shorten the storage life.

Cautions: The care required with regard to frozen food in storage in the event of an extended non-running of the refrigerating appliance (interruption of power supply or failure of the refrigerating system).

Cautions: The action to be taken when the refrigerating appliance is switched off and taken out of service temporarily or for an extended period (e.g. emptied, cleaned and dried, and the door(s) or lid(s) propped ajar).



Warning: Risk of fire / flammable materials

Warning: When positioning the appliance, ensure the supply cord is not trapped or damaged.

Warning: Do not locate multiple portable socket-outlets or portable power supplies at the rear of the appliance.

Children aged from 3 to 8 years are allowed to load and unload refrigerating appliances

Opening the door for long periods can cause a significant increase of the temperature in the compartments of the appliance.

Clean regularly surfaces that can come in contact with food and accessible drainage systems.

Clean water tanks if they have not been used for 48 h; flush the water system connected to a water supply if water has not been drawn for 5 days.

Store raw meat and fish in suitable containers in the refrigerator, so that it is not in contact with or drip onto other food.

Two-star frozen-food compartments are suitable for storing pre-frozen food, storing or making ice-cream and making ice cubes.

One-, two- and three-star compartments are not suitable for the freezing of fresh food.

If the refrigerating appliance is left empty for long periods, switch off, defrost, clean, dry, and leave the door open to prevent mould developing within the appliance.

2. Cautions

Cautions: The power supply of this product must be uniform with the power supply mentioned on the nameplate, and the standard independent 3-hole socket shall be used (above 10A, and reliably grounded). One socket must not be shared by more than one appliance; otherwise, fire may be caused due to overheat.

Cautions: Never pull the power wire by hand. It is necessary to hold and unplug the power connector from the socket to disconnect the power supply. The power wire or connector must not be touched by the wet hand for fear of electric shock.

Cautions: The power wire must not be squeezed by the refrigerator or any heavy load, and the power wire shall not be bent extremely. The damage or peeling of power wire may result in fire or electric shock. If the power wire is broken or cut, please contact the after-sales service department immediately.

Cautions: No flammable or explosive matter or corrosive acid or alkaline matter is allowed in the refrigerator.

1.Warning

Warning: No barrier is allowed around the appliance or in the embedded structure in order to ensure the free ventilation.

Warning: It is forbidden to speed up the defrosting process with any mechanical equipment or by other method except for the method recommended by the manufacturer.

Warning: Never damage the refrigerating circuit.

Warning: Never use any electric apparatus in the food chamber of the appliance except for the type recommended by the manufacturer.

Warning: Never place the liquid beverage or food contained with glass container in the freezing chamber for fear of cracking.

Warning: If powered off, the refrigerator shall be powered on 5min later for fear of damaging the compressor.

Warning: If any live part, abnormal noise, smell, smoke or other abnormality is found during use, it is necessary to power off the appliance immediately and contact the after-sales service department of the Company timely.

Warning: Never place your finger or hand under the refrigerator, especially rear bottom of refrigerator; otherwise, you may be hurt by the sharp matter.

Warning: The children must not play or climb the refrigerator. The operation by the children must be supervised by their parents for fear of danger.

Warning: Never place your hand between the doors to open or close door for fear of jamming your finger. The door handle shall be used to open or close the door.

Warning: Under the rated climate types SN, N and ST, the operating ambient range of the appliance is 10°C~38°C; under the climate types SN, N, ST and T, the operating ambient range of the appliance is 10°C~43°C. If the appliance operates outside the rated climate type (ambient temperature range), the appliance may not maintain the satisfying interior temperature.

**Thank you for buying X-VISION refrigerator. We hereby express our thanks.
Welcome to use X-VISION refrigerator. We will do our best to provide you with quality service.**

Safety instructions -----	P2
Product introduction -----	P5
Handling and placement -----	P6
Preparations prior to use -----	P7
Operation keys -----	P8
Operation and diagram of display board -----	P8
Food storage -----	P11
Ice-making -----	P11
Disassembly and assembly method of accessory -----	P12
Care and maintenance -----	P13
Failure analysis -----	P14
Non-failure -----	P14
Technical parameter and Packing list -----	P15

1. This appliance is not intended for use by persons (including children) with reduced physical, sensory or mental capabilities, or lack of experience and knowledge, unless they have been given supervision or instruction concerning use of the appliance by a person responsible for their safety. Children should be supervised to ensure that they do not play with the appliance.
2. If the supply cord is damaged, it must be replaced by the manufacturer, its service agent or similarly qualified persons in order to avoid a hazard.
3. This appliance can be used by children aged from 8 years and above and persons with reduced physical, sensory or mental capabilities or lack of experience and knowledge if they have been given supervision or instruction concerning use of the appliance in a safe way and understand the hazards involved. Children shall not play with the appliance. Cleaning and user maintenance shall not be made by children without supervision.
4. **WARNING:** Keep ventilation openings, in the appliance enclosure or in the built-in structure, clear of obstruction.
5. **WARNING:** Do not use mechanical devices or other means to accelerate the defrosting process, other than those recommended by the manufacturer.
6. **WARNING:** Do not damage the refrigerant circuit.
7. **WARNING:** Do not use electrical appliances inside the food storage compartments of the appliance, unless they are of the type recommended by the manufacturer.
8. Do not store explosive substances such as aerosol cans with a flammable propellant in this appliance.
9. This appliance is intended to be used in household and similar applications such as
 - Staff kitchen areas in shops, offices and other working environments;
 - Farm houses and by clients in hotels, motels and other residential type environments;
 - Bed and breakfast type environments;
 - Catering and similar non-retail applications.



مرکز خدمات پس از فروش

تلفن: ۸۲۲۶۶-۰۲۱ داخلی ۱

service@iominds.com

رضایت مشتری

تلفن: ۸۲۲۶۶-۰۲۱ داخلی ۲

rezayat@maadiran.com

صندوق پستی

۱۹۹۴۸-۳۴۵۷۱

sanaye@maadiran.com

دفتر مرکزی (فروش):

تهران، میدان ونک، خیابان شهید خدای (بیژن سابق)، خیابان آفتاب، پلاک ۳

تلفن: ۸۲۲۶۶-۰۲۱ فاکس: ۳۱-۸۸۶۲۳۷۳-۰۲۱

www.maadiran.com

www.xvision.ir

maadiran.com
xvision.ir



12010502022830