

# X·VISION

دفترچه راهنمای تلویزیون های

**55XTU535**

لطفاً این دفترچه را قبل از استفاده از دستگاه با دقت مطالعه فرمایید.

گروه مادیران از سال ۱۳۴۳ فعالیت خود را آغاز کرده و اکنون با بیش از نیم قرن تجربه ی فعالیت در تولید، توزیع و خدمات پس از فروش در صنایع الکترونیک، ماشینهای اداری، رایانه و لوازم خانگی دارای نمایندگی رسمی و انحصاری از برندهای LG، ACER، OLIVETTI، SHARP، EPSON، AOC، TCL و SEIKO PRECISION میباشد. همکاری مداوم با رهبران تکنولوژی جهان و انتقال دانش فنی، امکان تولید محصولات متنوع و به روز، تحت بالاترین استانداردهای دنیا را در کارخانجات مادیران میسر ساخته است.

تاسیسات تولیدی مادیران شامل کارخانجات زیر است:

- کارخانجات الکترونیک و پلاستیک با مساحت ۴۲,۵۰۰ مترمربع در زمینی به وسعت ۷۳,۰۰۰ مترمربع که در شهر صنعتی هشتگرد واقع شده و به تولید انواع نمایشگر، تلویزیون و قطعات پلاستیکی مشغول می باشد.
- کارخانه لوازم خانگی با مساحت ۴۵,۰۰۰ متر مربع در زمینی به وسعت ۹۲,۰۰۰ متر مربع که در منطقه ویژه اقتصادی پیام واقع شده و به تولید انواع ماشین لباسشویی، یخچال و فریزر و کولر گازی مشغول می باشد.

محصولات و برندهایی که در کارخانجات مادیران تولید می شود به شرح زیر است:

برند	محصولات
X.VISION	تلویزیون - ماشین لباسشویی - یخچال و فریزر - مانیتور - گیرنده دیجیتال
TCL	تلویزیون - ماشین لباسشویی - یخچال و فریزر - کولر گازی
SHARP	تلویزیون
LG	مانیتور
AOC	مانیتور
EPSON	چاپگر
XELLE	پارچ تصفیه آب
ACER	(All in One) کامپیوتر بدون کیس

مادیران با بیش از نیم قرن تجربه در ارائه خدمات پس از فروش محصولات الکترونیکی و لوازم خانگی توانسته است گسترده‌ترین شبکه خدمات پس از فروش را در ایران ارائه نماید. بیش از ۳۳۰ متخصص مجرب و مهندس، ۸ شعبه ویژه استانی و بیش از ۸۰۰ نماینده خدمات پس از فروش در سراسر ایران شرایطی را فراهم آورده است تا مشتریان از دریافت خدمات سریع و حرفه‌ای، مطمئن و آسوده‌خاطر باشند. مادیران پاسخگوی نیاز مشتریان در خصوص رفع مشکلات دستگاه، به صورت تلفنی در هر ساعتی از شبانه‌روز و در تمام طول هفته (حتی ایام تعطیل) می‌باشد. مشتریان محترم برای استفاده از این سرویس می‌توانند با شماره تلفن ۸۲۲۶۶ - ۰۲۱ تماس حاصل فرمایند.

	صفحه	
۱-۱ ملاحظات ایمنی	۳	۱- قبل از استفاده از محصول
۱-۲ ویژگی های محصول	۸	
۱-۳ مشخصات محصول	۹	
۱-۴ عملکردهای دستگاه کنترل از راه دور	۱۰	
۱-۵ کیفیت صدا و تصویر	۱۳	
۱-۶ ورودی ها و خروجی ها	۱۴	
۲-۱ ANTENNA IN ورودی	۱۵	۲- اتصالات
۲-۲ اتصال دستگاه از طریق کابل RF	۱۶	
۲-۳ اتصال دستگاه از طریق کابل AV	۱۶	
۲-۴ اتصال دستگاه از طریق کابل HDMI	۱۷	
۲-۵ خروجی صدای دیجیتال SPDIF	۱۷	
۲-۶ خروجی صدای آنالوگ LINE OUT	۱۸	
۲-۷ اتصال به شبکه بی سیم	۱۸	
۲-۸ اتصال به شبکه کابلی	۱۹	
۲-۹ روشن و خاموش کردن دستگاه	۲۰	
	۲۱	۳- تنظیمات اولیه
	۲۱	۴- انتخاب منبع ورودی
۵-۱ برنامه های ویژه	۲۲	۵- منو خانه
۵-۲ برنامه های اخیر	۲۲	
۵-۳ منطقه هوشمند	۲۲	
۵-۴ منبع	۲۲	
۵-۵ تنظیمات	۲۲	
	۲۳	۶- دسترسی سریع
۷-۱ حالت تصویر	۲۴	۷- تنظیمات تصویر
۷-۲ نور پس زمینه	۲۴	
۷-۳ دمای رنگ	۲۵	
۷-۴ حالت بزرگنمایی	۲۵	
۷-۵ تنظیمات ECO	۲۵	
۷-۶ تنظیمات پیشرفته	۲۵	
۷-۷ تنظیم مجدد تصویر	۲۵	

	صفحه	
۸-۱ حالت صدا	۲۶	۸- تنظیمات صدا
۸-۲ کنترل صدای خودکار	۲۶	
۸-۳ نوع SPDIF	۲۶	
۸-۴ تاخیر SPDIF	۲۶	
۸-۵ تنظیمات پیشرفته	۲۶	
۹-۱ جستجوی کانال	۲۷	۹- تنظیمات کانال
۹-۲ فهرست کانال ها	۲۸	
۹-۳ ویرایش برنامه	۲۸	
۹-۴ زیرنویس	۲۸	
۹-۵ LCN	۲۸	
۱۰-۱ تنظیمات اترنت	۲۹	۱۰- تنظیمات شبکه
۱۰-۲ تنظیمات بیسیم	۲۹	
۱۱-۱ زبان	۳۰	۱۱- تنظیمات سیستم
۱۱-۲ زمان سنج	۳۰	
۱۱-۳ قفل	۳۰	
۱۱-۴ به روز رسانی نرم افزار	۳۱	
۱۱-۵ محل	۳۱	
۱۱-۶ روش ورودی	۳۱	
۱۱-۷ OSD زمان	۳۱	
۱۲-۱ کلیه برنامه های کاربردی	۳۲	۱۲- تنظیمات برنامه های کاربردی
۱۲-۲ فضای موجود	۳۲	
۱۳-۱ عملکرد ماشین زمان	۳۳	۱۳- سایر تنظیمات
۱۳-۲ عملکرد ضبط	۳۳	
۱۳-۳ ضبط	۳۴	
۱۳-۴ CEC (کنترل لوازم الکترونیکی)	۳۴	
۱۳-۵ ARC (کانال بازگشت صدا)	۳۵	
۱۳-۶ راهنمای الکترونیکی برنامه ها	۳۵	
۱۳-۷ صفحه کلید مجازی	۳۶	
۱۳-۸ عملکرد چند رسانه ای	۳۷	
۱۳-۹ جدول فرمت چند رسانه ای	۳۷	
رفع اشکالات	۳۸	پشتیبانی
تماس با ما	۴۲	

◀ جهت کسب اطلاعات در مورد ایمنی محصول، نحوه نصب، لوازم جانبی، پیکربندی اولیه و مشخصات فنی محصول این کتابچه راهنمای کاربر را مطالعه فرمایید.

### ⚠️ ۱-۱ ملاحظات ایمنی

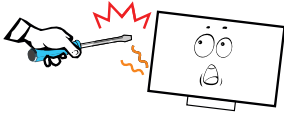

به علت وجود خطر برق گرفتگی از باز کردن بدنه دستگاه خودداری کنید. هرگز شخصاً اقدام به تعمیر دستگاه نکنید، چراکه باز کردن بدنه، شما را در معرض برق گرفتگی و سایر خطرات قرار می دهد. سرویس و تعمیر دستگاه را به پرسنل مجرب خدمات واگذار نمایید.

۱- در صورت بروز مشکلات زیر، بلافاصله تلویزیون را خاموش کرده و دوشاخه را از پریز برق خارج کنید. سپس از پرسنل مجرب خدمات بخواهید تا دستگاه شما را کنترل نمایند.

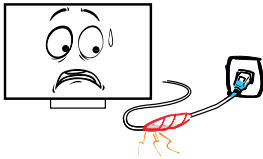

◀ کابل برق آسیب دیده باشد.  
◀ تلویزیون در اثر سقوط، ضربه و یا افتادن چیزی بر روی آن آسیب دیده باشد.  
◀ از طریق منافذ تهویه، مایعات به داخل دستگاه نفوذ کرده و یا شیء خارجی داخل آن افتاده باشد.

۲- جهت جلوگیری از برق گرفتگی یا آتش سوزی، تلویزیون را در معرض باران یا رطوبت قرار ندهید.



◀ از ریختن یا پاشیده شدن مایعات به داخل دستگاه و یا قرار دادن ظروف محتوی آب مانند گلدان بر روی آن خودداری کنید.

۳- بدنه دستگاه در اثر استفاده از آن گرم می شود که دلیل بر خراب بودن و درست کار نکردن آن نمی باشد.

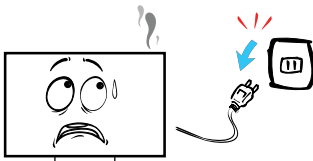

در صورت مشاهده دود، شنیدن صدا یا استشمام بوی غیرعادی از دستگاه:  
◀ بلافاصله تلویزیون را خاموش کنید.  
◀ دوشاخه را از پریز برق خارج نمایید.  
◀ با نمایندگی سرویس و خدمات پس از فروش تماس حاصل نمایید. هرگز شخصاً اقدام به تعمیر دستگاه نکنید چرا که خطرات جدی شما را تهدید می کند.

۴- از انداختن هرگونه شیء خارجی از طریق شکافهای بدنه خودداری کنید چرا که ممکن است با قسمت های دارای ولتاژ بالا برخورد کرده و منجر به برق گرفتگی یا آتش سوزی شود. هرگز اجازه ندهید کودکان از تلویزیون یا میز تلویزیون بالا بروند یا با آن بازی کنند. هرگز تلویزیون را بر روی اثاثیه ای قرار ندهید که بتواند مانند پله مورد استفاده قرار گیرد. استفاده از این دستگاه برای کودکان زیر ۳ سال مناسب نمی باشد.

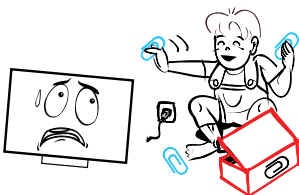

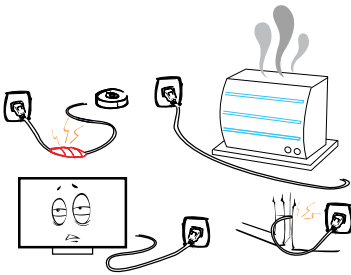

۵- از یک پریز برق برای چند دستگاه برقی استفاده نکنید. استفاده از سیم رابط یا آداپتور خارج از ظرفیت پریز برق ممکن است موجب آتش سوزی یا برق گرفتگی شود. کابل برق باید در محل رفت و آمد عموم نبوده و یا جسمی در مقابل یا بر روی آن قرار نگرفته باشد به خصوص به انتهای کابل متصل به دوشاخه و آداپتورها کاملاً توجه نمایید. از آنجایی که دوشاخه کابل برای قطع جریان برق دستگاه می باشد، باید دسترسی به آن آسان بوده و مانعی بر سر راه آن وجود نداشته باشد. دقت داشته باشید که دوشاخه کاملاً در پریز قرار گرفته باشد. هنگام خارج کردن کابل از پریز برق، حتماً سرپلاستیکی دوشاخه آن را بگیرید و از کشیدن کابل خودداری نمایید. هرگز با دست مرطوب به دوشاخه یا کابل دست نزنید.

۶- از خراشیدن یا وارد آوردن فشار به قاب جلویی و یا قرار دادن اشیاء بر روی دستگاه خودداری نمایید. در غیر اینصورت ممکن است به صفحه تلویزیون آسیب رسیده یا تصویر موجدار شود.

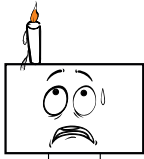

۷- جهت جلوگیری از آتش سوزی، از قرار دادن شمع بر روی تلویزیون خودداری کنید. دمای مناسب کار دستگاه از ۵ درجه سانتی گراد تا ۳۵ درجه می باشد. رطوبت مناسب کار دستگاه از ۲۰ درصد تا ۸۰ درصد می باشد. تلویزیون را در محیط های پر از گرد و خاک قرار ندهید.

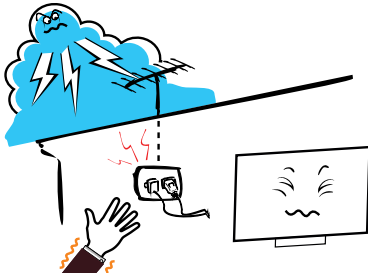

۸- از نصب آنتن در مجاورت خطوط برق فشار قوی، رعد و برق و جریانات الکتریکی خودداری نمایید. هنگام نصب آنتن هوایی باید توجه داشته باشید که از نصب آن در چنین مکان هایی خودداری کنید چرا که خطرات جدی به همراه دارد. در هنگام رعد و برق دوشاخه را از پریز خارج کرده و هرگز به سیم آنتن دست نزنید. همچنین توجه داشته باشید لبه های تلویزیون از میزی که بر روی آن قرار داده اید، بیرون نزده باشد.



۹- در صورتی که از تلویزیون استفاده نمی کنید: چنانچه برای مدتی نمی خواهید از تلویزیون استفاده کنید، بنا به دلایل ایمنی و زیست محیطی دوشاخه آن را از پریز خارج نمایید. از آنجایی که با خاموش کردن تلویزیون، دستگاه به طور کامل خاموش نشده و در حالت آماده به کار قرار می گیرد، برای قطع جریان برق تلویزیون باید حتماً دوشاخه آن را از پریز خارج کنید.

۱۰- صدای بلند از هدفون و گوشی ممکن است به شنوایی شما آسیب وارد نماید.

۱۱- از باتری های قابل شارژ (نیکل کادمیوم و یا نیکل-هیدرید فلز) جهت ریموت کنترل استفاده نکنید. باتری های قلیایی (آلکالاین) استاندارد (کربن-زینک) و یا باتری های قابل شارژ (نیکل کادمیوم یا نیکل-هیدرید فلز) را در کنار یک دیگر استفاده نکنید.

**نصب !**

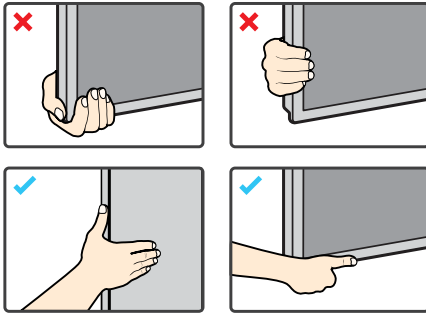

۱- قبل از جابه‌جایی یا بلند کردن تلویزیون، نکات ذیل را مطالعه فرمایید تا از وارد آمدن هر گونه آسیب و یا خراش و خراش به تلویزیون جلوگیری شود.

◀ صفحه نمایش تلویزیون شما از شیشه (TFT Glass) ساخته شده است و ضخامت آن بسیار باریک می‌باشد.  
 ◀ از انداختن و تکان دادن و تحت فشار قرار دادن کارتن بپرهیزید

- ◀ جهت جابه‌جایی تلویزیون آن را از قسمت بالا و پایین مطابق شکل محکم بگیرید. دقت فرمایید که صفحه نمایش با دست و یا هر گونه اشیای خارجی تماس پیدا نکند، در غیر این صورت صفحه نمایش دچار آسیب خواهد شد.
- ◀ هرگز اقدام به جابه‌جایی تلویزیون بر روی میز تلویزیون از قسمت پایه و یا صفحه نمایش آن نفرمایید.
- ◀ هنگام نگه داشتن تلویزیون، دقت فرمایید که صفحه نمایش تلویزیون به سمت بیرون قرار گرفته باشد تا آسیبی به صفحه نمایش نرسد.
- ◀ برای جابه‌جایی تلویزیون‌های بزرگ تر، از حداقل دو نفر کمک بگیرید.
- ◀ هنگام جابه‌جایی تلویزیون، آن را به صورت عمودی (همان گونه که بر روی میز قرار می‌گیرد) حمل نمایید. تلویزیون را هنگام حمل به سمت چپ و راست نچرخانید.
- ◀ هنگام جابه‌جایی تلویزیون، مراقب باشید به دکمه‌های جهتی تلویزیون آسیبی نرسد.
- ◀ هرگز تلویزیون را به صورت مستقیم از سمت صفحه نمایش بر روی میز و یا زمین قرار ندهید. برای انجام این کار از یک سطح نرم و هموار استفاده نمایید.

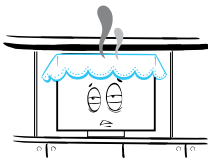

۲- از مسدود کردن منافذ تهویه هوا با روزنامه، رومیزی، پرده و غیره خودداری نمایید. برای آنکه تلویزیون از تهویه مناسب و کافی برخوردار باشد، حداقل باید ۱۰ سانتیمتر فضای خالی در اطراف دستگاه وجود داشته باشد.

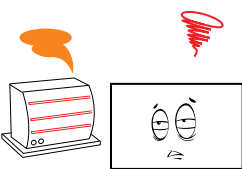

۳- دستگاه را دور از منابع گرمازا مانند رادیاتور، بخاری یا سایر وسایل گرمازا مانند آمپلی‌فایر قرار دهید. تلویزیون را در محلی قرار دهید که صفحه آن در معرض تابش مستقیم نور خورشید نباشد. هنگام تماشای تلویزیون، بهتر است نور به طور غیرمستقیم به تلویزیون بتابد و اتاق کاملاً تاریک نباشد، در غیر اینصورت ممکن است به بینایی شما آسیب برسد. از قرار دادن تلویزیون در معرض وسایل مولد امواج الکترومغناطیسی خودداری کنید.

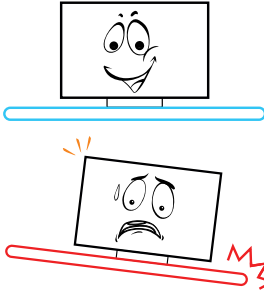

۴- از قرار دادن دستگاه بر روی چرخ، میز، پایه یا قفسه ناپایدار بپرهیزید. چراکه ممکن است در اثر افتادن تلویزیون از روی میز یا پایه، به شما و یا حتی دستگاه آسیب جدی وارد آید. در این خصوص حتماً از پایه و میز توصیه شده توسط سازنده استفاده نمایید. حتماً تلویزیون را در محلی قرار دهید که امکان هل دادن، کشیده شدن و یا واژگون شدن آن وجود نداشته باشد. هنگام حمل تلویزیون به همراه میز احتیاط نمایید. توقف ناگهانی، وارد آوردن فشار بیش از حد در حین حمل و عبور از روی سطوح ناهموار ممکن است موجب واژگون شدن آنها شود.

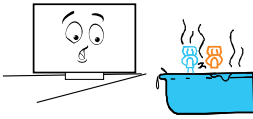

۵- از قرار دادن دستگاه در مجاورت آب مانند سینک دستشویی، سینک ظرفشویی، وان، استخر، سطح خیس و از این قبیل خودداری نمایید.

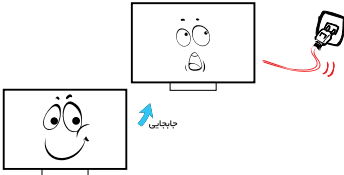

۶- در صورت انتقال تلویزیون از محل سرد، باید چند دقیقه صبر کنید تا قطرات تشکیل شده آب در داخل دستگاه در اثر انتقال آن از محیط سرد به گرم، کاملاً تبخیر شود.

۷- جهت پیشگیری از آسیب دیدگی، نصب دستگاه بر روی دیوار باید توسط پرسنل مجرب شرکت انجام گیرد.

### صفحه نمایش

در صورت وجود ترک خوردگی بر روی صفحه LED، قبل از خارج کردن دوشاخه تلویزیون از پریز برق، از دست زدن به آن خودداری کنید. در غیر این صورت ممکن است دچار برق گرفتگی شوید. از پرت کردن اشیاء به سمت تلویزیون خودداری کنید چرا که در اثر برخورد آنها با صفحه، ممکن است صفحه شکسته و منجر به آسیب دیدن شما شود.

### ⚠️ احتیاط‌های لازم در مورد ثابت نگه داشتن تصویر بر روی صفحه تلویزیون

◀ ثابت نگهداشتن تصویر بر روی صفحه تلویزیون ممکن است آسیبی دائمی بر روی صفحه تلویزیون ایجاد کند. از ثابت نگهداشتن تصویر یا قسمتی از آن بر روی صفحه LED به مدت بیش از ۲ ساعت خودداری کنید چراکه منجر به باقی ماندن تصویر بر روی صفحه که اصطلاحاً به آن سوختن صفحه می‌گویند، می‌شود. برای جلوگیری از چنین وضعیتی درجه روشنایی و شفافیت صفحه را هنگام ثابت نگهداشتن تصویر بر روی آن، کمتر کنید. تماشای تلویزیون LED با فرمت تصویر ۴:۳ برای مدت طولانی، باعث ایجاد خطوطی در اثر اختلاف تابش نور از صفحه، در سمت راست، چپ و وسط صفحه می‌شود. استفاده از DVD و دستگاه بازی به مدت طولانی همان تأثیر را بر روی صفحه نمایش ایجاد خواهد کرد. آسیب دیدن صفحه در اثر موارد فوق شامل گارانتی نمی‌باشد. نمایش تصویر ثابت در بازی‌های ویدیویی و کامپیوتر نیز به مدت طولانی موجب باقی ماندن رد تصویر می‌شود. جهت پیشگیری از چنین وضعیتی، درجه روشنایی و شفافیت صفحه را کمتر نمایید.



## تمیز کردن دستگاه

◀ برای تمیز کردن صفحه و بدنه تلویزیون، ابتدا دوشاخه را از پریز برق خارج کرده و سپس با استفاده از پارچه نرم و بدون پرز آن را تمیز نمایید. در صورت نیاز می‌توانید از یک پارچه نمدار استفاده کنید.

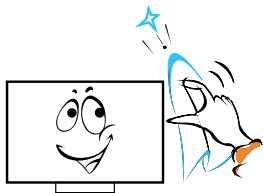

◀ با استفاده از یک دستمال خشک دو شاخه کابل برق را به طور مرتب و در فواصل زمانی معینی تمیز کنید. رطوبت و گردوغبار موجب برق‌گرفتگی یا آتش‌سوزی می‌شود.

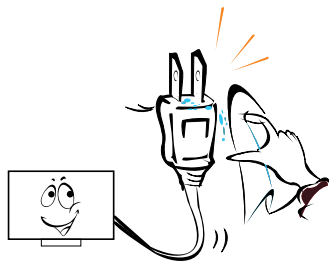

◀ از پاشیدن و اسپری کردن آب و مایعات به صفحه نمایش به منظور تمیز کردن آن خودداری شود. نفوذ محلول پاک‌کننده به داخل دستگاه باعث از کار افتادن آن، آتش‌سوزی یا برق‌گرفتگی می‌شود. همچنین از تماس سطح و بدنه دستگاه با حشره‌کش، تینر و سایر مواد فرّار، خودداری کنید چراکه موجب آسیب دیدن سطح و براق شدن بدنه می‌شود.

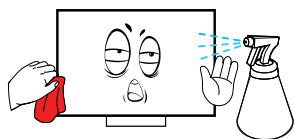

◀ از تماس مستقیم دست یا اشیاء نوک تیز به صفحه نمایش خودداری کنید زیرا باعث خراش یا آسیب به دستگاه می‌گردد.

## ⚠ توجه

◀ « با توجه به اینکه تکنولوژی ساخت پنل‌های صفحه نمایش بسیار پیچیده می‌باشد لذا ممکن است از میان میلیون‌ها پیکسل موجود در پنل شما تعدادی از این پیکسل‌ها همواره به رنگ مشکی و یا به رنگ‌های سبز، آبی، قرمز و یا سفید باشند.

این پدیده در پنل‌ها عادی و مطابق با استانداردهای جهانی بوده و هیچ مشکلی برای عملکرد دستگاه شما به وجود نخواهد آورد.»

◀ « تفاوت رنگ و روشنایی در تصویر بستگی به زاویه دید شما دارد (چپ/راست/بالا/پایین)، این موضوع عادی بوده و ارتباطی به عملکرد دستگاه ندارد.»

◀ به منظور رعایت نکات زیست محیطی در بازیافت قطعات، از شما تقاضا می‌شود پس از استهلاک کامل تلویزیون، آن را به شرکت خدمات ماشینهای اداری ایران یا مراکز ذیصلاح تحویل دهید.

## ۱-۲ ویژگی های محصول

اندروید یک سیستم عامل متن باز است که برای تلفن های همراه، تبلت و تلویزیون های هوشمند طراحی شده است.



تلویزیون های ULTRA HD دارای وضوح تصویر بسیار بالا (3840x2160p) هستند. وضوح در تلویزیون های دارای این تکنولوژی چهار برابر بیشتر از تلویزیون های FULL HD می باشد.



HDR باعث می شود غنای رنگ در قسمت های روشن تر و تاریک تر صفحه نمایش افزایش پیدا کند، بنابراین کیفیت رنگ های مشاهده شده بالا می رود و تصاویر واقعی تر و طبیعی تر دیده خواهند شد.



## ۱-۳ مشخصات محصول

<b>55XTU535</b>				مدل	
8GB				حافظه داخلی	
Quad Core A53				پردازنده	
۳۸۴۰ x ۲۱۶۰				دقت تفکیک صفحه بر حسب پیکسل	
LED				نوع پنل	
۵۵ اینچ				اندازه قطر صفحه	
۲ عدد با توان ۱۰ وات				تعداد و توان بلندگو	
۴۶/۲۵MHz ~ ۸۶۶/۲۵ MHz				آنالوگ	
۲۱ - ۶۹ ، ۵ - ۱۲				کانال دیجیتال	
وزن		ارتفاع	عرض	طول	ابعاد بر حسب میلی متر / وزن کیلوگرم
۱۳/۲		۷۷۰/۹	۲۶۰	۱۲۴۰	تلویزیون با پایه
۱۲/۹		۷۲۰	۸۵/۵	۱۲۴۰	تلویزیون بدون پایه
AAA ولت ۱/۵ عدد باتری				تعداد و ولتاژ	
				باتری	

## مصرف انرژی

۲۴۰ - ۱۱۰ ولت، ۶۰ - ۵۰ هرتز		برق مصرفی	
$< 135 \text{ W}$		حداکثر توان برق مصرفی در حالت روشن	
$\leq 0.5 \text{ W}$		حداکثر توان برق مصرفی در حالت آماده به کار	
		توان مصرفی (وات)	

## ! توجه

مشخصات ظاهری دستگاه ممکن است نسبت به آنچه در این دفترچه می بینید تفاوت‌های جزئی داشته باشد.

## ۴-۱ عملکردهای دستگاه کنترل از راه دور

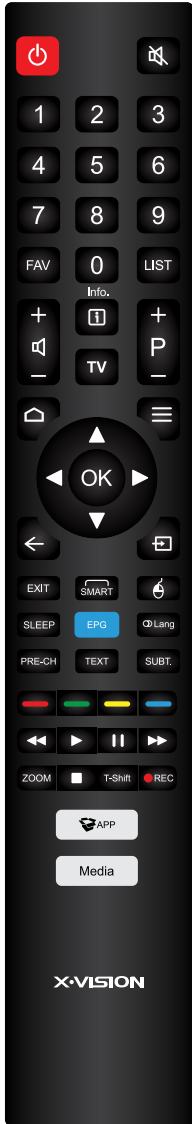

	روشن و خاموش کردن تلویزیون
	قطع و وصل کردن صدای تلویزیون
<b>1-9</b>	انتخاب کانال و وارد نمودن اعداد مورد نظر
<b>FAV</b>	دسترسی به فهرست کانال های مورد علاقه
<b>LIST</b>	نمایش فهرست کانال ها
	تنظیم حجم صدای خروجی تلویزیون
	نمایش اطلاعات برنامه در صورت دسترسی
<b>TV</b>	دسترسی به وضعیت تلویزیون
	انتخاب کانال های قبلی و بعدی
	ورود به صفحه اصلی
	نمایش فهرست سریع (منوی تنظیمات) بر روی صفحه یا خروج از آن
	با استفاده از دکمه های جهتی بالا /پایین در منوها حرکت کنید، نشانگر را به بالا و پایین حرکت دهید و یا جهت انتخاب کانال های بعدی و قبلی استفاده کنید. از دکمه های جهتی چپ /راست جهت انتخاب زیر منوها استفاده کنید، نشانگر را به چپ و راست حرکت دهید و یا جهت تنظیم حجم صدای تلویزیون استفاده کنید.
	بازگشت به صفحه قبل
	انتخاب منبع ورودی
<b>EXIT</b>	بازگشت به منو یا رابط قبلی، خروج از برنامه در حال اجرا
<b>SMART</b>	دسترسی به منوی قابلیت های ویژه تلویزیون
	تبدیل نشانگر به حالت موشواره در منوها
<b>SLEEP</b>	توسط این دکمه می توان زمان خاموش شدن خودکار (زمان خواب) تلویزیون را تعیین نمود.
<b>EPG</b>	روشن و خاموش کردن راهنمای الکترونیکی برنامه در منبع ورودی DTV (در صورت وجود)

### ۴-۱ عملکردهای دستگاه کنترل از راه دور

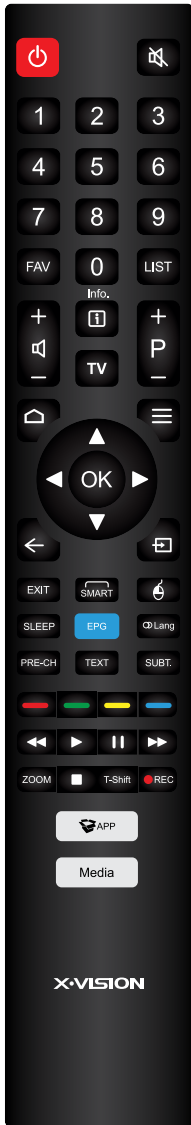

انتخاب زبان گفتار قابل دسترس در برنامه های تلویزیونی	
در ورودی تلویزیون برای دسترسی به کانال نمایش داده شده قبلی از این دکمه استفاده می شود.	
خاموش و روشن کردن تلتکست (در صورت وجود)	
انتخاب زبان زیرنویس قابل دسترس در برنامه های تلویزیونی دیجیتال	
انتخاب عملیات مورد نظر در منوها یا در صفحه تلتکست	
عقب بردن/جلو بردن سریع	
شروع پخش	
وقفه در پخش	
انتخاب ابعاد تصویر	
متوقف کردن پخش	
در ورودی تلویزیون با فشردن این دکمه می توان ماشین زمان را فعال نمود.	
ضبط برنامه های تلویزیونی از منبع ورودی DTV (کانال های تلویزیونی دیجیتال)	
دسترسی سریع به فروشگاه نرم افزار	
ورود به صفحه پخش چند رسانه ای	

### ۴-۱ عملکردهای دستگاه کنترل از راه دور دوم

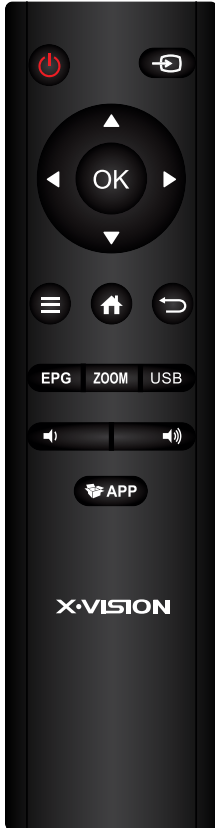

کلید روشن یا خاموش کردن تلویزیون	
انتخاب منبع ورودی	
با استفاده از دکمه های جهتی نشانگر را به چپ / راست / بالا / پایین هدایت نمایید. برای نمایش فهرست کانال ها یا تایید گزینه انتخاب شده از دکمه میانی (OK) استفاده نمایید.	
دسترسی به منوی تنظیمات (فهرست سریع)	
ورود به منوی اصلی	
بازگشت به منوی قبلی یا خروج از برنامه در حال اجرا	
روشن و خاموش کردن راهنمای الکترونیکی برنامه در منبع ورودی DTV (در صورت وجود)	
انتخاب ابعاد تصویر	
جهت دسترسی به وضعیت USB	
دکمه های کم یا زیاد کردن صدای تلویزیون	
دسترسی سریع به فروشگاه نرم افزار	

## ۵-۱ کیفیت صدا و تصویر

پورت های دستگاه های جانبی و آنتن



HDMI OUTPUT

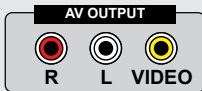
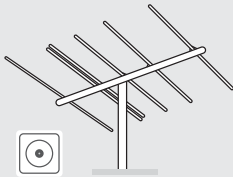

R L VIDEO



COAX



### کیفیت تصویر بسیار عالی و صدا عالی

HDMI

- ◀ تصویر دیجیتال 4K
- ◀ صدای دیجیتال



### کیفیت تصویر و صدا خوب

آنتن

- ◀ تصویر آنالوگ و دیجیتال
- ◀ صدای استریو
- ◀ (1080i) HD VIDEO
- ◀ (576i) SD VIDEO

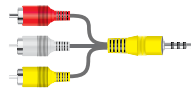

### کیفیت تصویر و صدا خوب

AV

- ◀ تصویر آنالوگ
- ◀ صدای استریو
- ◀ (576i) SD VIDEO



### ◆ اتصال سایر سوکت ها

اتصال کابل COAX

- ◀ خروجی صدای دیجیتال
- ◀ خروجی SPDIF برای اتصال به گیرنده صوتی دیجیتال سازگار با آن به کار می رود.



اتصال به شبکه

- ◀ با اتصال پورت LAN به تلویزیون از طریق مودم خارجی، تلویزیون خود را به شبکه اینترنت متصل نمایید.

## ۱-۶ ورودی و خروجی ها

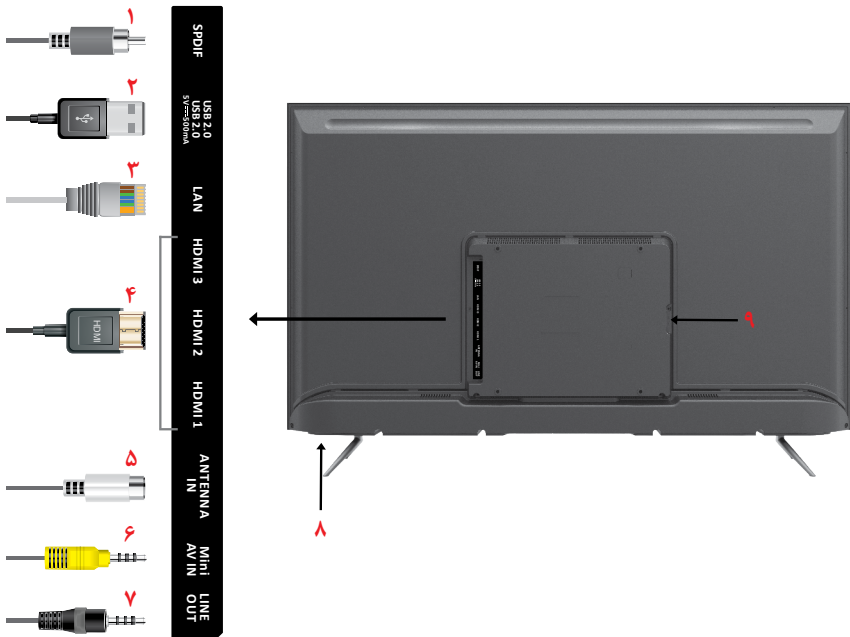

### ۱ خروجی SPDIF

خروجی صدای دیجیتال (Coaxial)

### ۲ ورودی های USB

این ورودی ها برای اتصال حافظه خارجی (هارد دیسک و حافظه USB با مشخصه مشخص شده) مورد استفاده قرار می گیرند.

**توجه:** پردازنده این تلویزیون قابلیت پخش ویدئوهای 4K که با روش کدگذاری 264.H/AVC رمز گذاری شده اند را ندارد.

### ۳ ورودی LAN

این ورودی برای اتصال به شبکه کابلی مورد استفاده قرار می گیرد.

### ۴ ورودی های HDMI

این ورودی ها برای اتصال تلویزیون به دستگاه های دارای خروجی دیجیتال (HDMI) مورد استفاده قرار می گیرند (ورودی HDMI1 از قابلیت ARC (sound out) پشتیبانی می کند).

### ۵ ورودی ANTENNA IN

این ورودی برای اتصال کابل آنتن به تلویزیون مورد استفاده قرار می گیرد.

### ۶ ورودی Mini AV IN

این ورودی جهت اتصال تجهیزاتمانند دوربین، دستگاه های پخش کننده، دستگاه بازی و... استفاده می شود. برای استفاده از این پورت از رابط ۱ به ۳ استفاده کنید.

### ۷ خروجی صدا

خروجی صدای استریو که جهت اتصال به پخش کننده صوتی جانبی مورد استفاده قرار می گیرد.

### ۸ دکمه های جهت و انتخاب

در ادامه عملکرد این دکمه ها توضیح داده خواهد شد.

### ۹ سوکت اتصال کابل برق

**⚠ توجه:** ترتیب و چیدمان پورت ها ممکن است با آنچه در دفترچه مشاهده می کنید تفاوت های جزئی داشته باشد.



توسط هر یک از روش های مشخص شده DVD و سایر دستگاه های جانبی را به تلویزیون متصل نمایید.  
 قبل از اتصال هر یک از ورودی ها و خروجی ها به تلویزیون، ابتدا دستگاه جانبی و تلویزیون را خاموش کنید و از پریز برق جدا نمایید و پس از نصب صحیح کابل ها تلویزیون و دستگاه جانبی را روشن نمایید.  
 ⚠ در هنگام اتصال دستگاه های جانبی به تلویزیون از خاموش بودن هر دو آنها اطمینان حاصل نمایید.

## ۱-۲ ورودی ANTENNA IN

- ۱- آنتن هوایی را به سوکت ANTENNA IN (ورودی آنتن) در پشت تلویزیون متصل نمایید.  
 از سوکت آنتن هوایی (۷۵ اهم - UHF/VHF) می توان برای اتصال آنتن هوایی یا هر دستگاه سازگار با آن استفاده نمود.
- ۲- بعد از متصل نمودن کابل آنتن با توجه به توضیحاتی که در قسمت خاموش و روشن کردن دستگاه ارائه شده است، دستگاه را روشن کرده و سپس کانال یابی را انجام دهید.

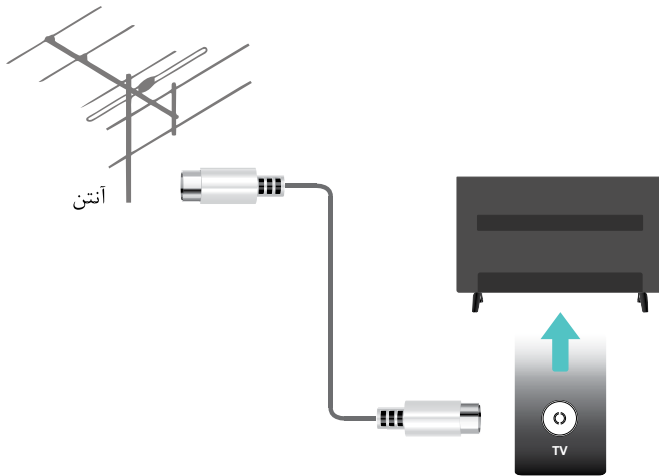

## ۲-۲ اتصال دستگاه از طریق کابل RF

در صورتی که دستگاه جانبی دارای خروجی RF می‌باشد ابتدا آنتن پشت دستگاه را خارج نموده و طبق تصویر خروجی دستگاه را به تلویزیون متصل نموده و جستجوی دستی و یا خودکار (ATV) انجام دهید.

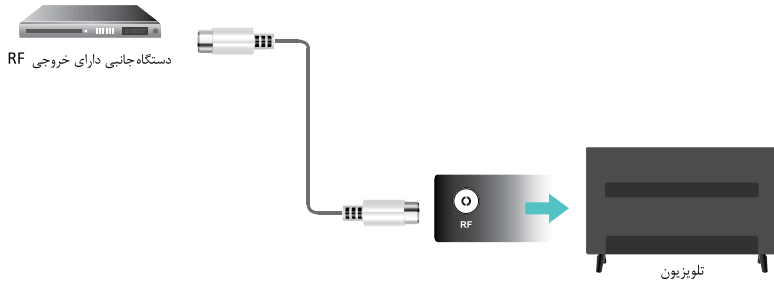

## ۲-۳ اتصال دستگاه از طریق کابل AV

از این ورودی می‌توان جهت اتصال تجهیزاتی مانند دوربین، دستگاه های پخش کننده، دستگاه بازی و.. استفاده کرد. مطابق تصویر زیر کابل رابط را به دستگاه جانبی و تلویزیون وصل نمایید.

⚠ برای اتصال لازم است که از رابط یک به سه استفاده شود.

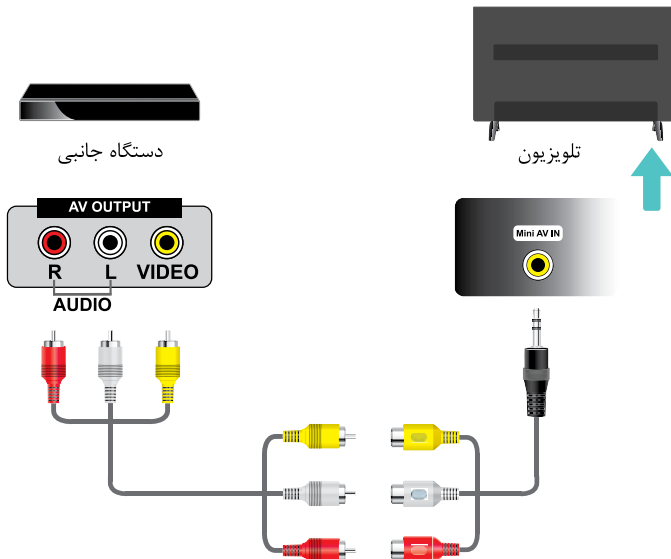

## ۴-۲ اتصال دستگاه از طریق کابل HDMI

این ورودی ها برای اتصال تلویزیون به دستگاه جانبی دارای خروجی دیجیتال (HDMI) مورد استفاده قرار می گیرند. (ورودی HDMI1 از قابلیت ARC پشتیبانی می کند).

قابلیت ARC مخفف عبارت Audio Return Channel به معنای کانال بازگشت صوتی است و کاربرد آن انتقال صدا بین دستگاه جانبی (مانند DVD Player و...) متصل به تلویزیون از طریق کابل HDMI به دستگاه جانبی دیگر مانند سیستم صوتی که این دستگاه نیز از طریق HDMI به تلویزیون متصل می باشد.

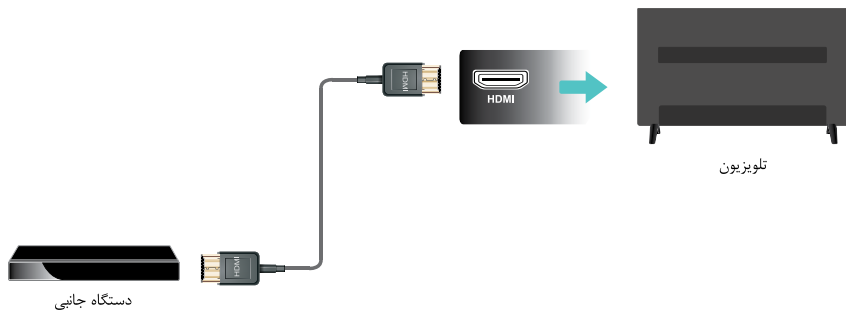

## ۵-۲ خروجی صدای دیجیتال SPDIF

با استفاده از یک کابل COAX می توان صدای دیجیتال تلویزیون را به یک بلندگوی دیجیتال که دارای ورودی صدای SPDIF می باشد انتقال داد.

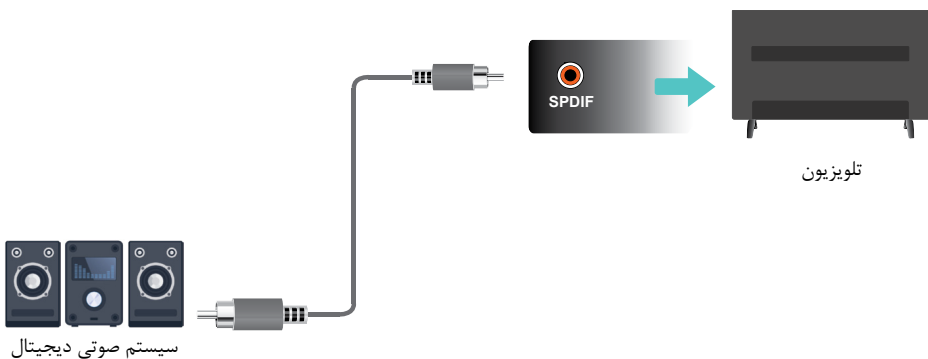

## ۲-۶ خروجی صدای آنالوگ LINE OUT

با استفاده از یک کابل صدا می توان صدای خروجی آنالوگ تلویزیون را به یک بلندگو خارجی یا هدفون انتقال داد.

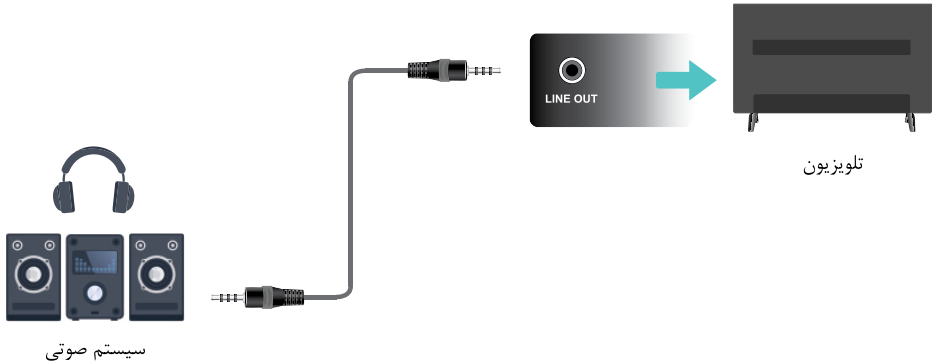

## ۲-۷ اتصال به شبکه بی سیم

جهت اتصال می بایست از مودم دارای ارتباط بی سیم که به شبکه اینترنت با سرعت مناسب وصل می باشد استفاده شود، سپس جهت اتصال وارد منوی HOME شده و در قسمت تنظیمات نوع شبکه را بی سیم انتخاب کرده و با انجام تنظیمات شبکه به شبکه متصل شوید.

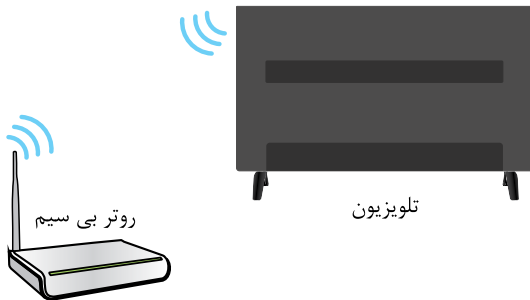

## ۲-۸ اتصال به شبکه کابلی

با توجه به مراحل زیر تلویزیون به شبکه متصل گردد:

۱- از در دسترس بودن موارد زیر اطمینان حاصل نمایید:

- کابل اترنت به اندازه ای باشد که طول آن تا تلویزیون برسد.
- روتر یا مودم با پورت اترنت
- اتصال اینترنتی پرسرعت

۲- یک سر کابل اترنت را به روتر یا مودم و سر دیگر آن را به پورت اترنت (LAN) در پشت تلویزیون متصل نمایید.

۳- تنظیمات شبکه در منوی تنظیمات < شبکه انجام شود.

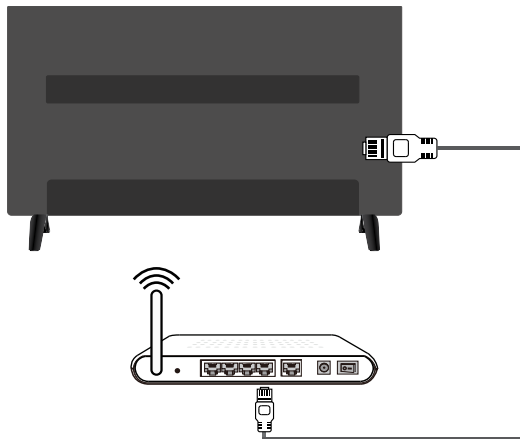

## ۹-۲ روشن و خاموش کردن دستگاه

قبل از مراجعه به توضیحات صفحه بعد، دستورالعمل های زیر را برای روشن کردن تلویزیون و راه اندازی دستگاه کنترل از راه دور دنبال نمایید.

۱- دو باتری سایز AAA را در دستگاه کنترل از راه دور نصب کنید.

### نکاتی در رابطه با استفاده از باتری

- فقط از باتری های توصیه شده استفاده نمایید.
- هنگام نصب باتری از قرار گرفتن قطب های باتری در جهت صحیح اطمینان حاصل نمایید.
- از باتری های نو و کهنه بصورت همزمان استفاده نکنید.
- از باتری های قابل شارژ استفاده ننمایید.
- از قرار دادن باتری ها در معرض گرمای بیش از حد مانند، نور خورشید، آتش یا مشابه آن، انداختن آن ها در آتش، اقدام به شارژ یا باز کردن باتری خودداری نمایید؛ چرا که ممکن است منجر به نشت مواد شیمیایی داخل آن یا انفجار شود.
- چنانچه نمی خواهید برای مدت طولانی از دستگاه کنترل از راه دور استفاده کنید، باتری های آن را خارج نمایید.

۲- ابتدا مطابق راهنمای صفحه های قبل کابل های دستگاه جانبی را به تلویزیون متصل نمایید سپس کابل برق را به تلویزیون و سپس به پریز برق متصل نمایید.

در صورت جدا شدن دوشاخه از کابل برق، به علت وجود خطر برق گرفتگی، تحت هیچ شرایطی آن را به پریز برق وصل نکنید.

۳- با اتصال کابل برق نمایشگر LED جلوی تلویزیون روشن می شود، چند ثانیه صبر کنید و دکمه پاور  را بر روی کنترل از راه دور و یا دکمه زیر دستگاه را به داخل فشار دهید.

- برای قرار گرفتن دستگاه در حالت آماده به کار، کلید  را در دستگاه کنترل از راه دور فشار دهید. در این حالت تلویزیون در حالت آماده به کار باقی می ماند، اما مصرف برق آن کم است. برای خاموش کردن تلویزیون، دوشاخه دستگاه را از پریز برق خارج نمایید.

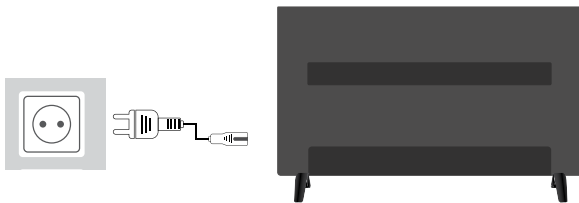

## تنظیمات اولیه





اولین باری که دستگاه را روشن کنید، تنظیمات اولیه نمایش داده خواهد شد. از منوی ظاهر شده استفاده کنید و تنظیمات زبان و جستجوی کانال ها را انجام دهید. می‌توانید هر زمان که مایل باشید بخشی از تنظیمات را به بعد موکول کنید.

**⚠ نکته:** در صورتی که هنگام جست و جوی کانال‌ها فقط کانال آنالوگ یافت شود مربوط به کیفیت پایین پخش کننده کانال می‌باشد و این مورد شامل گارانتی نمی‌شود. تولید کننده دستگاه در این مورد مسئول شناخته نخواهد شد.

این دفترچه صرفاً جهت راهنمایی می‌باشد. تمامی شکل‌ها و توضیحات ممکن است با توجه به نوع دستگاه شما تغییر کند یا برای برخی مدل‌ها موجود نباشد.

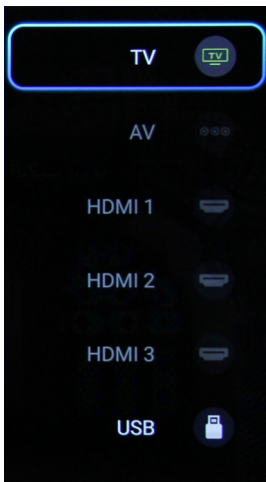

## ۴- انتخاب منبع ورودی

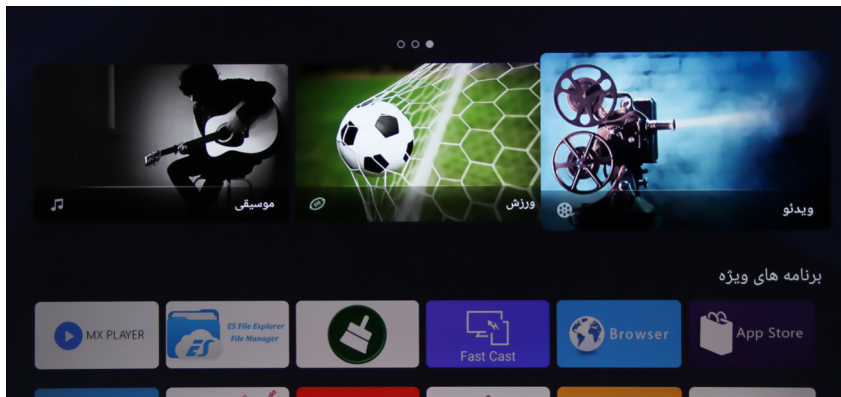

با استفاده از کلید  بر روی ریموت کنترل وارد منوی انتخاب ورودی‌ها خواهید شد در این قسمت می‌توانید ورودی مد نظر خود را انتخاب کنید.

## خانه



۱. دکمه  را فشار دهید تا صفحه خانه ظاهر شود.
  ۲. با دکمه های جهت دار گزینه مناسب را انتخاب کنید.
  ۳. دکمه تایید را فشار دهید.
  ۴. برای خروج از صفحه خانه، کلید  را فشار داده و منبع ورودی خود را تغییر دهید.
- ۱-۵ برنامه های ویژه:** برنامه های کاربردی موجود و نصب شده را در اختیار شما قرار می دهد.
- ۲-۵ برنامه های اخیر:** لیست برنامه هایی که به تازگی باز شده اند را نمایش می دهد.
- ۳-۵ منطقه هوشمند:** شامل برنامه های ویژه دستگاه می شود.
- ۴-۵ منبع:** در این قسمت می توان منبع ورودی مدنظر را انتخاب کرد.
- ۵-۵ تنظیمات:** در این قسمت می توان به برخی تنظیمات تلویزیون دسترسی پیدا کرد.

### ⚠ هشدار

- تنظیمات شبکه را پیش از استفاده از اپلیکیشن ها انجام دهید.
- با توجه به شرایط اینترنت شما، ممکن است پاسخ دهی سیستم با تاخیر انجام شود.
- در صورت مشکل در عملکرد هر یک از اپلیکیشن ها، لطفا با تولید کننده محتوا تماس بگیرید.
- با توجه به شرایط تولید کننده محتوا، ممکن است اپلیکیشن ها به روزرسانی نشوند یا تولید نشوند.
- با توجه به شرایط کشور شما، ممکن است برخی از برنامه ها، برای شما پشتیبانی نشود.
- تغییرات در برنامه ها ممکن است بدون اعلام قبلی انجام شود.





## دسترسی سریع



نکته: برخی از این عملکردها ممکن است برای برخی منابع در دسترس نباشد. برای برخی مدل ها ، ممکن است برخی گزینه ها تغییراتی داشته باشند.

این بخش به بررسی منوها و تنظیمات تلویزیون شما می‌پردازد. هر منو مشخص و دقیق طراحی شده است تا به شما کمک کند بیشتر از تلویزیون خود استفاده کنید.

برای دسترسی به سیستم منو:

۱. در حالت تلویزیون، در کنترل از راه دور  را فشار دهید تا فهرست دسترسی سریع نمایش داده شود.
۲. برای انتخاب آیتم مورد نظر، ▲ / ▼ را فشار دهید، سپس دکمه  / ◀ را فشار دهید تا منوی زیر را باز کنید.
۳. در زیر منو، از دکمه های ◀ / ▶ و OK برای تنظیمات استفاده کنید یا با استفاده از ▲ / ▼ برای انتخاب یک آیتم، با استفاده از دکمه  / ◀ وارد شوید و با راهنمای روی صفحه نمایش وارد شوید و عمل کنید.
۴. برای بازگشت به منوی قبلی یا بستن منو،  را فشار دهید.

لیست دسترسی سریع شامل موارد زیر است: حالت تصویر، حالت صدا، HDMI CEC / ARC، ماشین زمان، ضبط، تنظیمات ضبط و تنظیمات است.

## تصویر

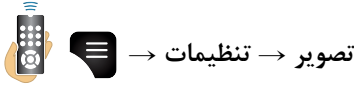

از منوی تنظیمات < تصویر را انتخاب کنید، سپس منوی تصویر در سمت چپ با گزینه های زیر ظاهر می شود. برای ورود ◀ و برای انتخاب یک گزینه، ▲ / ▼ را فشار دهید.

توجه: بعضی از گزینه ها ممکن است برای حالت های خاصی در دسترس نباشد. بعضی از گزینه ها ممکن است در صفحه بعدی منوی تصویر ظاهر شوند، شما می توانید برای تغییر ▲ / ▼ را فشار دهید.

**۷-۱ حالت تصویر:** این تلویزیون دارای ۵ حالت تصویر از پیش تنظیم شده استاندارد، پویا، طبیعی، ورزشی، شخصی می باشد. فقط در حالت کاربر می توانید تنظیمات دلخواه را برای شفافیت، روشنایی، غلظت رنگ، وضوح، ته رنگ (در ورودی با فرمت NTSC) تصویر انجام دهید. توسط دکمه های جهتی تنظیمات مد نظر خود را انجام دهید.

**روشنایی:** روشنایی تصویر را تنظیم می کند.

**شفافیت:** شفافیت لبه های تصویر را تنظیم می کند.

**غلظت رنگ:** شدت رنگ را تنظیم می کند.

**وضوح:** وضوح لبه های تصویر را تنظیم می کند.

**ته رنگ:** اشباع رنگ را براساس میل خودتان تنظیم کنید. (در ورودی AV در دسترس است).

**۷-۲ نور پس زمینه:** از این گزینه می توان برای تنظیم روشنایی نور پس زمینه، متناسب با تنظیمات نور محتوای در حال پخش استفاده کرد. از دکمه های ◀ / ▶ یا دکمه OK برای تنظیم استفاده نمایید.

**۳-۷ دمای رنگ:** با استفاده از این گزینه می‌توانید رنگ کل تصویر را به دلخواه تنظیم نمایید.

۱- با استفاده از کلیدهای ▲/▼، گزینه دمای رنگ را انتخاب کنید.

۲- با استفاده از کلیدهای ◀/▶، دمای رنگ تصویر را تنظیم نمایید.

عادی: رنگ سفید تصویر به همان صورت باقی می‌ماند.

سرد: رنگ سفید تصویر را به رنگ مایل به آبی تغییر می‌دهد.

گرم: رنگ سفید تصویر را به رنگ مایل به قرمز تغییر می‌دهد.

**۴-۷ حالت بزرگنمایی:** با استفاده از این گزینه می‌توانید نسبت تصویر خود را انتخاب نمایید.

۱- با استفاده از کلیدهای ▲/▼، گزینه حالت بزرگنمایی را انتخاب کنید.

۲- با کلیدهای ◀/▶، حالت بزرگنمایی مورد نظر را انتخاب نمایید.

برای تغییر نسبت ابعاد تصویر می‌توانید از کلید **zoom** در دستگاه کنترل از راه دور نیز استفاده کنید. گزینه‌های

قابل دسترس در تنظیم نسبت تصویر به منبع ورودی بستگی دارد.

**۵-۷ تنظیمات ECO:** دکمه **OK** / ◀ را برای فعال یا غیر فعال سازی حالت ذخیره انرژی فشار دهید.

**۶-۷ تنظیمات پیشرفته:** جهت تنظیمات پیشرفته تصویر به کار می‌رود. دکمه **OK** / ▶ را برای نمایش

زیر منو آن فشار دهید.

**۷-۷ تنظیم مجدد تصویر:** این گزینه را برای بازنشانی تنظیمات تصویر به پیش فرض کارخانه انتخاب کنید.



→ صدا

صدا



از منوی تنظیمات < صدا را انتخاب کنید، سپس منوی صدا در سمت چپ با گزینه‌های زیر ظاهر می‌شود.

برای ورود ◀ و برای انتخاب یک گزینه، ▲ / ▼ را فشار دهید.

**!** **توجه:** بعضی از گزینه‌ها ممکن است برای منابع سیگنال خاصی در دسترس نباشد. بعضی از گزینه‌ها ممکن است در صفحه بعدی منوی صدا ظاهر شوند، شما می‌توانید برای تغییر ▲ / ▼ را فشار دهید.

## ۸-۱ حالت صدا: با استفاده از این امکان می توانید تنظیمات مناسب صدا را برای برنامه مورد نظر خود

انتخاب نمایید. این دستگاه شامل ۵ حالت صدا مطابق زیر می باشد:

استاندارد: حالت پخش صدای استاندارد را انتخاب می کند.

موسیقی: حالت صدا را برای پخش موسیقی انتخاب می کند.

فیلم: فیلم را با صدای زنده و فراگیر پخش می کند.

واضح: برای داشتن صدایی واضح از این گزینه استفاده کنید.

شخصی: با استفاده از این گزینه می توان تنظیمات دلخواه کاربر را برای صدا اعمال کرد.

۱- با استفاده از کلیدهای ▲/▼، گزینه حالت صدا را انتخاب کنید.

۲- با استفاده از کلیدهای ◀/▶، حالت صدای مورد نظر را انتخاب کنید.

## ۸-۲ کنترل صدای خودکار: هر ایستگاه تلویزیونی سطح صدای متفاوتی دارد و تنظیم صدا با هر

بار تعویض کانال کار ساده ای نیست. گزینه تنظیم خودکار صدا بلندی صدای خروجی تلویزیون را بطور

خودکار تنظیم می کند، به طوری که در صورت بالا بودن سطح صدا آن را کم کرده و در صورت پایین

بودن صدا، آن را تقویت می کند. با استفاده از کلیدهای جهتی ▶/◀/▼/▲، تنظیمات مد نظر خود را

انجام دهید.

## ۸-۳ نوع SPDIF: این گزینه برای انتخاب حالت صدای خروجی پورت SPDIF به کار می رود. خروجی

صدای دیجیتال در برخی از ورودی ها مانند DTV در دسترس می باشد. با استفاده از کلیدهای جهتی

▶/◀/▼/▲، یکی از گزینه های PCM، خاموش یا خودکار را انتخاب نمایید.

⚠ **توجه:** گزینه هایی که می توانید انتخاب کنید به برنامه ای که مشاهده می کنید بستگی دارد. اگر

PCM را انتخاب کرده اید و خروجی صدا با تصویر همزمان نیست، می توانید تاخیر SPDIF را از منوی

صدا برگزیده و با ◀ / ▶ صدا و تصویر را هماهنگ کنید.

## ۸-۴ تاخیر SPDIF: اگر خروجی صدا با تصویر مطابقت نداشته باشد، برای تنظیم زمان برای هماهنگ

کردن صدا با تصویر، ◀ / ▶ را فشار دهید.

## ۸-۵ تنظیمات پیشرفته: دکمه OK / ◀ را برای نمایش زیر منو آن فشار دهید. برای انتخاب گزینه

ها، مانند تعادل، برای انتخاب یک صدای بهتر، ▲ / ▼ را انتخاب کنید.

⚠ **توجه:** گزینه های ارائه شده بستگی به برنامه ای که مشاهده می کنید دارد.

## کانال



از منوی تنظیمات < کانال را انتخاب کنید، سپس منوی کانال در سمت چپ با گزینه های زیر ظاهر می شود. برای ورود ◀ و ▲ / ▼ را برای انتخاب یک گزینه فشار دهید.

**۹-۱ جستجوی کانال:** ابتدا با استفاده از دکمه جهتی پایین ▼ نام کشور مورد نظر را از فهرست مربوطه انتخاب کرده و دکمه OK را فشار دهید. سپس نوع جستجوی کانال (جستجوی دستی یا خودکار) را انتخاب نمایید.

**جستجوی خودکار:** چنانچه نوع جستجو را روی جستجوی خودکار < DTV+ATV تنظیم کرده باشید، بعد از جستجوی DTV (کانال های دیجیتال)، جستجوی ATV (کانال های آنالوگ) آغاز می گردد. بعد از اتمام جستجو، تمام کانال ها در حافظه ذخیره می شوند.

⚠ توجه: برای خروج از منوی جستجوی کانال ها، دکمه ◀ را روی ریموت کنترل فشار داده و توقف را تایید نمایید.

**جستجوی دستی ATV:** می توانید با انتخاب گزینه جستجوی دستی ATV (کانال های آنالوگ) وارد منوی مربوطه شوید.

◀ کانال: عدد موجود، شماره کانال در حال پخش را نشان می دهد. با استفاده از کلیدهای ◀/▶ کانال مورد نظر را برای ویرایش انتخاب نمایید.

◀ سیستم رنگ: گزینه سیستم رنگ را انتخاب کرده و با استفاده از کلیدهای ◀/▶ در کنترل از راه دور سیستم رنگ را تغییر دهید: PAL-NTSC-SECAM-AUTO-NO STAND

◀ سیستم صدا: گزینه سیستم صدا را انتخاب کرده و با استفاده از کلیدهای ▶ / ◀ در دستگاه کنترل از راه دور، سیستم صدا را به این ترتیب تغییر دهید: BG-DK-I-L-M

◀ شروع جستجو: برای جستجوی کانال‌ها از فرکانس پایین به بالا، از کلید ▶ و برای جستجوی کانال‌ها از فرکانس بالا به پایین، از کلید ◀ استفاده نمایید. پس از جستجوی هر کانال، جستجوی کانال‌ها متوقف می‌شود. در این حالت می‌توانید به همین ترتیب سایر کانال‌ها را نیز جستجو کنید.

◀ تنظیم دقیق: چنانچه کیفیت صدا یا تصویر دریافت شده از کیفیت خوبی برخوردار نباشد، با استفاده از گزینه تنظیم دقیق می‌توانید آن را تنظیم کنید.

◀ فرکانس: در این قسمت می‌توانید فرکانس کانال‌های جستجو شده را مشاهده نمایید.

**جستجوی دستی DTV:** در این منو، با استفاده از کلیدهای ▶ / ◀ فرکانس کانال مورد نظر را انتخاب کنید. سپس کلید OK را برای آغاز جستجوی کانال‌ها فشار دهید. در صورت وجود سیگنال DTV (کانال‌های دیجیتال)، تلویزیون آن را در حافظه ذخیره خواهد کرد.

لطفاً تا زمان دریافت شبکه‌ها منتظر بمانید.

## ۹-۲ فهرست کانال‌ها

با انتخاب این گزینه فهرست کانال‌ها نمایش داده می‌شود. با استفاده از کلیدهای جهت‌ی می‌توان بین کانال‌های DTV, ATV و کانال‌های مورد علاقه انتخاب کرد.

## ۹-۳ ویرایش برنامه

برای جابجایی، حذف کردن برنامه‌ها یا افزودن کانال مورد نظر به فهرست کانال‌های مورد علاقه از کلیدهای رنگی دستگاه کنترل از راه دور  استفاده کنید.

**حذف:** کانال مورد نظر را انتخاب کرده و سپس برای حذف آن کلید  را فشار دهید.

**جابجایی:** برای جابجایی کانال‌ها، کلید  را فشار دهید.

**دلخواه:** برای افزودن کانال مورد نظر به لیست مورد علاقه‌ها، با استفاده از کلیدهای جهت‌ی ◀ / ▶ / ▲ / ▼ کانال مورد نظر را انتخاب کرده و سپس کلید  را فشار دهید.

## ۹-۴ زیرنویس

این گزینه زیرنویس را برای کانال‌های دیجیتال فعال می‌کند. دکمه  / ◀ را برای نمایش منوها فشار دهید:

**زیرنویس:** دکمه  / ◀ را وارد کنید، ▲ / ▼ را برای روشن یا خاموش زیرنویس فشار دهید. هنگامی که زیرنویس روی روشن تنظیم شود، می‌توانید انتخاب زیرنویس را در کانال‌های تلویزیون دیجیتال انتخاب کنید.

## LCN ۹-۵

با استفاده از این گزینه و روشن نمودن آن، کانال‌ها بر اساس اطلاعات ارسالی فرستنده مرتب می‌گردد.



شما می توانید تلویزیون خود را تنظیم کنید تا بتوانید از طریق شبکه محلی خود (LAN) با استفاده از اتصال سیمی یا بی سیم دسترسی به اینترنت داشته باشید.

### ۱-۱۰ تنظیمات اترنت:

تنظیمات < شبکه را انتخاب کنید، سپس تنظیمات اترنت را برای اتصال به شبکه سیمی انتخاب کنید. با اتصال پورت LAN تلویزیون خود به یک مودم خارجی با استفاده از کابل Cat5 شما می توانید تلویزیون خود را به شبکه محلی وصل کنید. در صورت برقراری اتصال صحیح، تلویزیون به صورت خودکار آدرس IP و سایر اطلاعات شبکه را دریافت می کند.

### ۲-۱۰ تنظیمات بی سیم:

برای اتصال تلویزیون به شبکه بی سیم ، به یک روتر بی سیم یا مودم و یک آداپتور LAN بی سیم نیاز دارید.

تنظیمات < شبکه را انتخاب کنید، سپس تنظیمات بی سیم را برای اتصال به یک شبکه بی سیم انتخاب کنید.

**وای فای سوئیچ:** اتصال بیسیم را انتخاب کنید و دکمه **OK** یا **◀** را برای روشن کردن وای فای فشار دهید. تلویزیون، تمام نقاط دسترسی در محدوده را اسکن می کند. نقاط قابل دسترسی توسط تلویزیون نمایش داده می شوند. یک گزینه در دسترس را انتخاب کنید. سپس **OK** را برای انجام اتصال تلویزیون به آن فشار دهید.

### یادداشت:

- اگر یک نقطه دسترسی محافظت شده را انتخاب کنید، باید رمز عبور مربوطه را وارد کنید.
- این مجموعه دارای یک تابع حافظه از نقاط دسترسی است که باعث می شود که دستگاه شما به شبکه وصل شود حتی اگر دستگاه را خاموش کرده باشید.

## سیستم



از منوی تنظیمات < سیستم را انتخاب کنید، سپس منوی سیستم در سمت چپ با گزینه های زیر ظاهر می شود. برای ورود ◀ و برای انتخاب یک گزینه، ▲ / ▼ را فشار دهید.

**۱-۱۱ زبان:** OK / ◀ را برای نمایش لیست زبان و ▲ / ▼ را برای انتخاب یک زبان فشار دهید.

**۲-۱۱ زمان سنج:** این منو به شما اجازه می دهد تا ساعت و تاریخ را مشاهده کنید و همچنین زمان خواب و زمان خاموشی تلویزیون را تنظیم کنید.

**ساعت:** ساعت و تاریخ را در منطقه زمانی شما نمایش می دهد. این اطلاعات به صورت خودکار دریافت می شوند. **زمان سنج خاموشی:** زمانی را تنظیم می کند که با رسیدن به آن تلویزیون به حالت آماده به کار می رود. برای غیر فعال کردن این عملکرد، خاموش را انتخاب کنید.

⚠ توجه: این دستگاه دارای زمان سنج روشن شدن نمی باشد.

**زمان سنج خواب:** یک دوره زمانی را تنظیم می کند که پس از آن تلویزیون به حالت آماده به کار می رود. برای تنظیم دوره (حداکثر ۱۸۰ دقیقه) از ▲ / ▼ استفاده کنید. برای غیرفعال کردن این عملکرد، خاموش را انتخاب کنید.

**۳-۱۱ قفل:** این منو می تواند عملکرد خاص کانال های تلویزیونی را کنترل کند.

⚠ توجه: اولین بار که شما وارد منوی قفل شوید، باید رمز عبور را تنظیم کنید. رمز عبور پیش فرض '0000' می باشد.

**قفل سیستم:** برای دسترسی به زیر منوی قفل کردن سیستم، حالت روشن را انتخاب کنید.

**قفل برنامه:** این گزینه به شما امکان می دهد برنامه را قفل کنید.



**رتبه بندی والدین:** این گزینه به شما امکان می دهد یک درجه بندی سنی برای برنامه ها تنظیم کنید. بعد از انتخاب ارزیابی والدین، **OK** / ◀ را فشار دهید تا این منو نمایش داده شود. سپس برای تنظیم ▲ / ▼ را انتخاب کنید.

**قفل کلید:** برای قفل کردن کلیدهای پشت دستگاه حالت خاموش یا روشن را انتخاب کنید.

**تغییر رمز عبور:** این گزینه به شما اجازه می دهد رمز عبور را تغییر دهید. برای ورود **OK** یا ◀ را فشار دهید، سپس دکمه **OK** را برای نمایش صفحه کلید مجازی بفشارید، و دو بار رمز عبور جدید را وارد کنید.

**۴-۱۱ به روز رسانی نرم افزار:** سیستم < به روز رسانی نرم افزار را انتخاب کنید و جهت ورود به زیر منو، دکمه **OK** یا ◀ را وارد کنید.

**به روز رسانی سیستم:** به شما اجازه می دهد تا سیستم را به روز کنید.

- به روز رسانی از طریق شبکه: شما را قادر به دانلود و نصب آخرین نسخه نرم افزار از اینترنت می کند.

اطمینان حاصل کنید که به شبکه سیمی یا بی سیم متصل هستید، سپس به روز رسانی شبکه را انتخاب کرده و **OK** را برای ورود فشار دهید. برای ادامه دستورالعمل های روی صفحه را دنبال کنید. هنگامی که نرم افزار نسخه جدید در دسترس است، یک نوار نشان دهنده پیشرفت ظاهر می شود پس از اتمام دانلود، تلویزیون خاموش می شود و پس از روشن شدن مجدد نرم افزار ارتقا می یابد.

**!** توجه: تا زمانی که ارتقاء کامل نشده است، تلویزیون را خاموش یا روشن نکنید. اتصال شبکه را تا آخرین لحظه حفظ کنید.

- به روز رسانی از طریق USB: شما را قادر می سازد تا آخرین نسخه نرم افزار را از طریق حافظه USB نصب کنید. USB Update را انتخاب کرده و **OK** را برای ورود فشار دهید. برای ادامه نصب خود دستورالعمل های روی صفحه را دنبال کنید.

**بازنشانی به تنظیمات کارخانه:** تنظیمات تلویزیون و همچنین سیستم اندروید را به حالت تنظیمات کارخانه بازمی گرداند.

**!** توجه: زمانی بازنشانی سیستم اندروید بیش از ده دقیقه طول می کشد. تا زمان کامل شدن بازنشانی منتظر بمانید

**بازیابی تنظیمات تلویزیون:** تنظیمات تلویزیون را به تنظیمات پیش فرض کارخانه باز می گرداند.

**۵-۱۱ محل:** با استفاده از ▲ / ▼ محل استفاده از دستگاه را در حالت خانه یا فروشگاه تنظیم کنید.

**۶-۱۱ روش ورودی:** این تلویزیون از روش ورودی T-IME پشتیبانی میکند.

**۷-۱۱ زمان OSD:** مدت زمان نمایش منو روی صفحه را تنظیم کنید.

## برنامه کاربردی

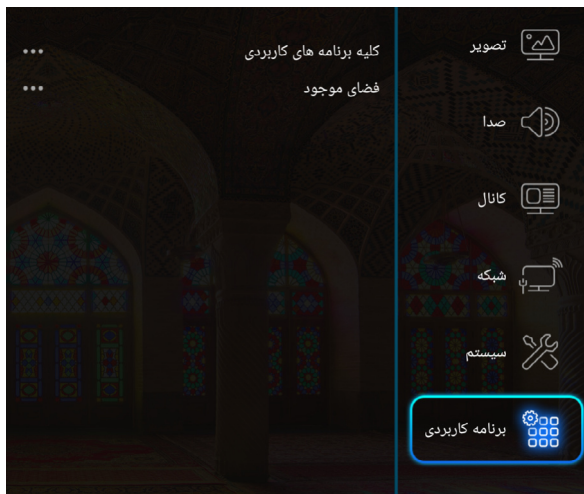
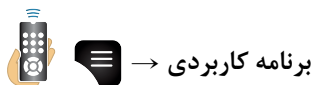

تنظیمات < برنامه کاربردی را انتخاب کنید، سپس منوی برنامه با گزینه های زیر ظاهر می شود. برای ورود  
 ◀ و برای انتخاب یک گزینه، ▲ / ▼ را فشار دهید.

**۱۲-۱ کلید برنامه های کاربردی:** در این قسمت لیست تمام برنامه های نصب شده نمایش داده می  
 شود. برای نمایش اطلاعات تمام برنامه ها، **OK** را فشار دهید. در این قسمت می توانید یک برنامه را  
 حذف کنید، اجرای برنامه را متوقف کنید و یا حافظه برنامه را پاک کنید.

**۱۲-۲ فضای موجود:** در این قسمت فضای اِشغال شده و فضای موجود حافظه داخلی تلویزیون نمایش  
 داده می شود. برای دسترسی به این قسمت، **OK** را فشار دهید.

## ۱۳-۱ عملکرد ماشین زمان



ماشین زمان →

به شما اجازه می دهد تا هنگام تماشای برنامه، مکث کنید یا برنامه را به جلو و عقب ببرید، بنابراین شما دیگر بخشی از برنامه های مورد علاقه خود را از دست نخواهید داد. قبل از استفاده از عملکرد، حافظه جانبی USB را به تلویزیون وصل کنید. برای فعال کردن ماشین زمان کلید **T-Shin** ریموت کنترل را فشار دهید. برای ادامه پخش برنامه گزینه پخش را انتخاب کنید. برای متوقف کردن عملکرد ماشین زمان گزینه توقف را انتخاب کنید.

**نکته:** قبل از اینکه حافظه USB را به تلویزیون وصل کنید، اطمینان حاصل کنید که از داده های موجود در درایو پشتیبان گیری کرده اید تا از خرابی و از بین رفتن داده جلوگیری کنید.

◀ توصیه می کنیم از یک درایو USB با حداقل فضای آزاد ۱ گیگابایت و با سرعت دیسک سریعتر از 5.0 مگابایت بر ثانیه استفاده کنید.

◀ هرچه فضای آزاد حافظه جانبی USB بیشتر باشد، مدت زمان ضبط بیشتر خواهد بود.

## ۱۳-۲ عملکرد ضبط

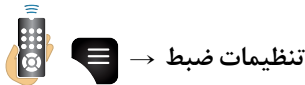

تنظیمات ضبط →

به شماره اجازه می دهد برنامه تلویزیون مورد علاقه خود را ضبط کنید. پیش از مشاهده نحوه عملکرد، یک حافظه جانبی USB را به تلویزیون وصل کنید.

**توجه:**

◀ در صورتی که یک زمان بندی ضبط انجام داده و دستگاه را از برق جدا کرده و یا در حالت **stand by** قرار دهید، عملیات ضبط کانال انجام نخواهد شد.

◀ این امکانات فقط برای کانال های دیجیتال غیررمزگشایی شده موجود است.

◀ پیش از اتصال USB به دستگاه مطمئن شوید از اطلاعات موجود در آن فایل پشتیبان تهیه کنید تا از دست رفتن اطلاعات جلوگیری کنید.

◀ توصیه می شود از USB با ظرفیت حداقل یک گیگابایت فضای خالی و سرعت بیشتر از ۵ مگابایت با ثانیه استفاده کنید.

◀ هرچقدر فضای موجود در USB بیشتر باشد طول زمان ضبط بیشتر است.

◀ اگر برخی از پارامترهای فایل از محدودیت های آن فراتر باشد تلویزیون نمی تواند فایل ها را به خوبی پخش کند. یا فرمت آن پشتیبانی نشده باشد، یا فایل خراب باشد یا غیرقابل رمزگشایی باشد.

◀ حافظه جانبی USB را هنگامی که دستگاه در حال خواندن فایل یا انتقال آن است از تلویزیون خارج نکنید در غیر این صورت سیستم یا حافظه USB ممکن است آسیب ببینید.

**انتخاب حافظه جانبی:** برای ورود کلید OK را فشار دهید سپس با استفاده از کلیدهای جهتی و کلید OK حافظه مورد نظر را برای ضبط انتخاب کنید.

**مقدار فضای ماشین زمان:** توسط کلیدهای جهتی و OK مقدار فضای اختصاص یافته جهت ماشین زمان را انتخاب کنید.

**شروع فرمت:** برای ورود کلیه OK را فشار دهید و عملیات فرمت حافظه را تایید کنید. در صورت استفاده از حافظه جانبی برای اولین بار جهت ضبط حتما ابتدا آن را فرمت کنید در حین فرمت حافظه جانبی را جدا نکنید و یا برق دستگاه را قطع نکنید.

**چک کردن سریع:** از طریق این گزینه می توانید سرعت خواندن یا ضبط را مشاهده نمایید. دقت کنید این دستگاه ممکن است با برخی حافظه های جانبی سازگار نباشد. دکمه OK را جهت بررسی بفشارید.



### ۱۳-۳ ضبط

در صورت آماده بودن حافظه جهت ضبط می توانید برنامه مورد نظر را در وضعیت DTV ضبط کنید. از طریق مسیر تنظیمات < ضبط یا توسط کلید **REC** ریموت کنترل می توانید عملیات ضبط را انجام دهید. جهت توقف عملیات ضبط کلید **■** ریموت کنترل را فشار دهید.

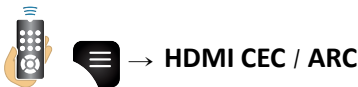

### ۱۳-۴ CEC (کنترل لوازم الکترونیکی)

- با استفاده از این عملکرد می توان از طریق تلویزیون دستگاه های متصل به آن را کنترل کرد.
- ۱- با استفاده از کلیدهای **▲/▼** ، گزینه **HDMI CEC / ARC** را انتخاب کنید.
  - ۲- برای ورود به منوی فرعی CEC، کلید OK را فشار دهید.

## ۵-۱۳ ARC (کانال بازگشت صدا)

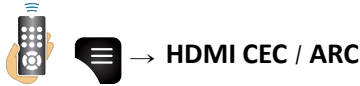

در صورت فعال بودن عملکرد CEC می توان از این گزینه استفاده نمود. این عملکرد تلویزیون می تواند در حالت HDMI صدا را به سیستم صوتی متصل به خود منتقل کند.

- ۱- با استفاده از کلیدهای ▲/▼ ، گزینه HDMI CEC / ARC را انتخاب کنید.
  - ۲- با استفاده از کلیدهای ◀/▶ گزینه روشن یا خاموش را انتخاب کنید.
- ⚠ توجه: عملکرد ARC فقط در وضعیت HDMI1 قابل دسترس می باشد.

## ۶-۱۳ راهنمای الکترونیکی برنامه ها



در حالت DTV، کلید EPG را برای ورود به صفحه اطلاعات برنامه ها فشار دهید. در منوی راهنما، جهت زمانبندی برای ضبط، کلید قرمز را فشار دهید. و در صفحه باز شده زمان شروع و اتمام ضبط و تکرار آن را تنظیم نمایید.

همچنین در صفحه (EPG) با فشردن دکمه زرد رنگ ، زمان بندی انجام شده قابل رویت و حذف می باشد.

لازم به ذکر می باشد که پس از قطع و وصل شدن برق، زمان بندی قابل اجرا نمی باشد و تنها عمل زمانبندی بر روی اطلاعات برنامه انجام می گیرد.

در منوی اطلاعات برنامه، با فشردن دکمه سبز رنگ می توانید اطلاعات برنامه در حال پخش همچون سبک برنامه، محدوده سنی برنامه و همچنین خلاصه ای از برنامه در حال پخش را مشاهده کنید (ممکن است این آیتم در نرم افزار شما غیر فعال باشد).

## ۱۳-۱۷ صفحه کلید مجازی

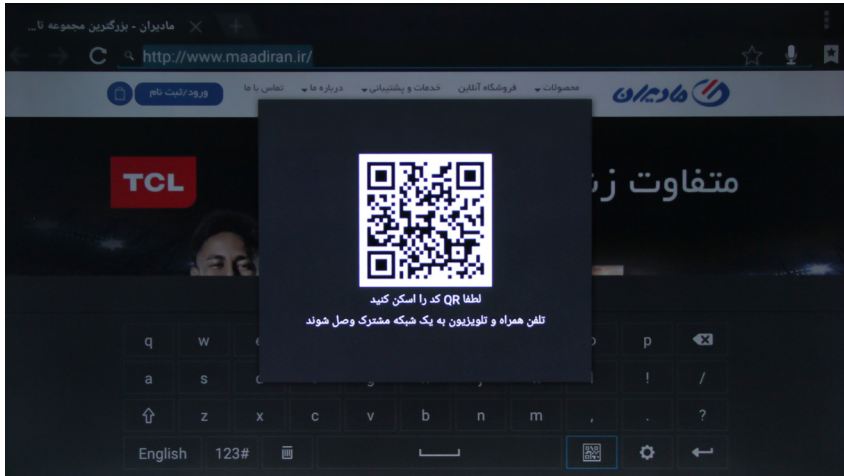

شما می توانید نشانگر (موس) و صفحه کلید تلویزیون را توسط تلفن همراه خود کنترل کنید. برای دسترسی به این قابلیت هنگامی که صفحه کلید تلویزیون جهت وارد کردن حروف یا اعداد فعال می شود، می توانید از سطر پایین صفحه کلید علامت QR CODE را انتخاب کنید و کلید **OK** را فشار دهید. در این حالت QR CODE بر روی صفحه تلویزیون نمایش داده می شود که لازم است توسط تلفن همراه خود آن را اسکن کنید. در صورتی که تلفن همراه و تلویزیون شما به یک شبکه اینترنت مشابه متصل باشند، می توانید تلویزیون را با تلفن همراه کنترل کنید.

⚠ توجه: این قابلیت در مرورگر اینترنت بیشترین کاربرد را دارد.

⚠ توجه: برای اسکن کردن QR CODE لازم است تا نرم افزار مرتبط را بر روی تلفن همراه خود نصب کنید.

## ۸-۱۳ عملکرد چند رسانه ای

یک حافظه جانبی USB را به درگاه USB تلویزیون متصل کنید. سپس توسط کلید  ، USB را انتخاب کنید. همچنین می توانید توسط کلید Media بر روی ریموت کنترل به محتوای USB دسترسی پیدا کنید. در این قسمت می توانید محتوای حافظه جانبی را به صورت تفکیک شده ویدئو تصویر و موسیقی مشاهده کنید و توسط کلیدهای جهتی  /  /  /  ، بین گزینه ها حرکت کنید. همچنین توسط گزینه دیسک می توانید به کلیه محتوای حافظه جانبی دسترسی پیدا کنید.

## ۹-۱۳ جدول فرمت چند رسانه ای

فرمت های قابل پشتیبانی توسط دستگاه مطابق جدول ذیل می باشد. از فایل های چند رسانه ای سازگار با دستگاه جهت پخش استفاده گردد. در صورت عدم پشتیبانی فرمت یا سایز بیت ریت، ممکن است فایل شما پخش نشود و یا هنگام پخش بریده بریده پخش شود.

چند رسانه ای								
۱	عکس	JPEG	PNG	BMP	GIF	-	-	
۲	موسیقی	MP3	HE-AAC	AC3	LPCM	-	-	
۳	ویدئو	MPEG4	H.264	H.265	MPEG2	Motion JPEG	VC1	
۴	زیرنویس	SRT						

**⚠ توجه:** پردازنده این تلویزیون قابلیت پخش ویدئوهای 4K که با روش کد گذاری H.264/AVC رمزگذاری شده اند را ندارد.

در صورتی که در رابطه با عملکرد دستگاه با مشکلی مواجه شدید، موارد اشاره شده در جدول زیر را کنترل نمایید. اشکالاتی که در جدول زیر بدان اشاره شده است ممکن است به علت تنظیم نادرست دستگاه بوده و هیچ ارتباطی با خرابی دستگاه نداشته باشد. در صورت رفع نشدن اشکال با مرکز خدمات پس از فروش تماس حاصل فرمایید.



## اشکالات مربوط به تصویر

<p>◀ از وصل بودن دوشاخه کابل برق تلویزیون به پریز برق مطمئن شده و ببینید آیا پریز برق سالم است.          ▶ دوشاخه تلویزیون را از پریز خارج کرده و پس از ۶۰ ثانیه مجدداً به پریز وصل کنید. سپس تلویزیون را روشن کنید.</p>	<p><b>تلویزیون روشن نمی شود</b></p>
<p>◀ اتصال آنتن را کنترل کنید.          ▶ ممکن است اشکالی در ایستگاه وجود داشته باشد، کانال را روی ایستگاه دیگری تنظیم کنید.          ▶ روشنایی و شفافیت تصویر را تنظیم کنید.</p>	<p><b>تصویر پخش نمی شود</b></p>
<p>◀ اتصال آنتن و موقعیت آن را کنترل کنید.          ▶ در صورت استفاده از ورودی Component، اتصال کابل آن را کنترل کنید.          ▶ اتصال نادرست و یا شل بودن کابل باعث می شود که در رنگ تصویر، اشکال به وجود آمده یا تصویر پخش نشود.</p>	<p><b>کیفیت صدا خوب است اما رنگ تصویر غیرعادی بوده و پخش نمی شود.</b></p>
<p>◀ آیا در منوی زمان، عملکرد زمان روشن شدن را فعال کرده اید؟</p>	<p><b>تلویزیون به طور خودکار روشن می شود</b></p>
<p>◀ تلویزیون را دور از منابع الکتریکی مولد نویز مانند اتومبیل، سشوار، دستگاه جوش و از این قبیل قرار دهید.          ▶ تداخل جوی الکتریکی مانند رعد و برق موجب قطع و وصل شدن تصویر می شود.          ▶ در صورت استفاده از تجهیزات جانبی، بین تلویزیون و آنها کمی فاصله ایجاد کنید.          ▶ آنتن و اتصال آن را کنترل کنید.          ▶ آنتن را دور از کابل های برق و کابل های ورودی/خروجی قرار دهید.</p>	<p><b>تصویر قطع و وصل می شود</b></p>



<p>◀ مطمئن شوید که منطقه شما تحت پوشش Digital Video Broadcast (پخش تصویر دیجیتالی) باشد.</p> <p>◀ کانال ها را مجدداً جستجو کرده یا به طور دستی آنها را تنظیم کنید.</p> <p>◀ از نصب صحیح آنتن مطمئن شوید.</p>	<p>پس از تنظیم خودکار کانال ها فقط برخی از آنها قابل دسترس می باشد</p>
<p>◀ آیا در تنظیم های منوی اصلی کانال را مسدود کرده اید؟</p>	<p>کانال انتخاب نمی شود</p>
<p>◀ فشردگی اطلاعات ویدئویی ممکن است باعث دفرمه شدن تصویر به خصوص در فیلم های دارای سرعت بالا مانند صحنه های ورزشی و فیلم های اکشن می شود.</p>	<p>دفرمه شدن و شطرنجی شدن (بزرگ و کوچک) تصویر، وجود نقاط زیاد، پیکسل های بزرگ در تصویر و...</p>
<p>◀ مطمئن شوید که در منوی زمان، عملکرد Off Timer (زمان خاموش شدن) خاموش باشد.</p> <p>◀ عملکرد Sleep Timer زمان خاموشی فعال نشده باشد.</p> <p>◀ چنانچه به مدت ۱۰ دقیقه سیگنالی از ورودی دریافت نشود، تلویزیون به طور خودکار خاموش می شود.</p> <p>◀ در صورت متصل بودن کامپیوتر به تلویزیون، تنظیم های مصرف برق کامپیوتر را کنترل کنید.</p> <p>◀ از اتصال صحیح کابل برق تلویزیون به پریز برق اطمینان حاصل کنید.</p>	<p>تلویزیون به طور خودکار خاموش می شود</p>
<p>◀ آیا در منوی زمان، عملکرد On Timer (زمان روشن شدن) را فعال کرده اید؟</p>	<p>تلویزیون به طور خودکار روشن می شود</p>
<p>◀ در کانالهای HD، در صورت نمایش فیلم SD (۳:۴)، یک نوار سیاه در دو طرف تصویر دیده می شود.</p> <p>◀ فیلم هایی که نسبت تصویر آنها با نسبت تصویر تلویزیون شما متفاوت باشد، نوار سیاه در بالا و پایین تصویر دیده می شود.</p> <p>◀ برای نمایش تمام صفحه تصویر، اندازه تصویر را در تلویزیون یا دستگاه جانبی متصل به آن تنظیم کنید.</p>	<p>تصویر به صورت تمام صفحه نشان داده نمی شود</p>

## اشکالات مربوط به USB



<p>حافظه خارجی فرمت نشده است. از سازگار بودن دیسک USB و فرمت فایل ها با دستگاه مطمئن شوید.</p>	<p>USB کار نمی کند</p>
--	------------------------



## اشکالات مربوط به ریموت کنترل

<p>شاید شارژ باتری ها تمام شده است. در صورت نیاز آنها را تعویض نمایید. لنز دستگاه کنترل از راه دور را تمیز کنید. فاصله بین تلویزیون و دستگاه کنترل از راه دور نباید از ۵ متر بیشتر باشد. زاویه کنترل از راه دور نسبت به تلویزیون نیز نباید بیش از سی درجه با گیرنده موجود بر روی تلویزیون باشد. همچنین مانعی در مسیر کنترل از راه دور و تلویزیون وجود نداشته باشد.</p>	کنترل از راه دور کار نمی کند
--	------------------------------

اشکالات مربوط به صدا 

<p>◀ اتصال کابل ها را کنترل کرده و مطمئن شوید که کابل ویدئو به ورودی صدا وصل نشده باشد.          ◀ ضعیف بودن سیگنال باعث وجود پارازیت در صدا می شود.</p>	وجود پارازیت در بلندگو
<p>◀ بلندی صدای تلویزیون را بیشتر کنید.          ◀ مطمئن شوید که تلویزیون در حالت Mute (بی صدا) نباشد. کلید Mute در دستگاه کنترل از راه دور را فشار دهید.          ◀ تنظیم های صدا را کنترل کنید.          ◀ اگر از دستگاه جانبی متصل به دستگاه استفاده می کنید، مطمئن شوید که بلندی صدای آن کم یا قطع نشده باشد.          ◀ در صورت استفاده از ورودی های Component یا AV، از اتصال صحیح کابل ها مطمئن شوید.</p>	کیفیت تصویر خوب است اما صدا پخش نمی شود

## تصویر برفکی یا شطرنجی

◀ برفکی بودن تصویر به علت ضعیف بودن سیگنال است، آنتن را تنظیم کنید و یا از تقویت کننده آنتن استفاده نمایید.  
نکته: در تصاویر دیجیتال ممکن است تصویر شطرنجی شود و یا قطع و وصل گردد که این موارد نیز به علت ضعیف بودن سیگنال است و بایستی آنتن را تنظیم نمایید.



## دوتایی یا سایه دار شدن تصویر

◀ دوتایی شدن تصویر معمولاً به علت انعکاس امواج از ساختمان‌های بلند است، جهت آنتن را تغییر داده یا آنتن را در ارتفاع بالاتری نصب کنید.  
◀ سایه دار شدن تصویر ممکن به علت ثابت نگه داشتن تصویر بر روی صفحه به مدت طولانی باشد. پس از چند لحظه ممکن است سایه از بین برود.



## تداخل امواج رادیویی

◀ موجدار شدن تصویر ممکن است به علت وجود فرستنده‌های رادیویی یا گیرنده‌های امواج کوتاه در مجاورت شما باشد



## تداخل تجهیزات الکتریکی حرارتی دمای بالا

◀ خطوط جناق‌ی یا اریب بر روی صفحه یا قسمتی از تصویر دیده شده و یا قسمتی از تصویر نشان داده نمی‌شود که علت آن می‌تواند وجود تجهیزات قوی الکتریکی مولد گرما در بیمارستانی نزدیک محل زندگی شما باشد.





مرکز خدمات پس از فروش و رضایت مشتری:

۰۲۱-۸۲۲۶۶



service@iominds.com  
rezayat@maadiran.com

سندوق پستی:

۱۹۹۴۸-۳۴۵۷۱



sanaye@maadiran.com

دفتر مرکزی (فروش):

تلفن: ۰۲۱-۸۲۲۶۶ فاکس: ۰۳۱-۸۸۶۲۳۷۳-۸۸۶۲۳۷۳  
تهران، میدان ونک، خیابان شهید خدای (بیژن سابق)، خیابان آفتاب، پلاک ۳

  
نماد اطمینان

www.maadiran.com  
www.xvision.ir

maadiran.com  
xvision.ir

مادیران  
نماد اطمینان



20210-2021