

X·VISION

دفترچه راهنمای تلویزیون های

55XKU645

لطفاً این دفترچه را قبل از استفاده از دستگاه با دقت مطالعه فرمایید.

گروه مادیران از سال ۱۳۴۳ فعالیت خود را آغاز کرده و اکنون با بیش از نیم قرن تجربه ی فعالیت در تولید، توزیع و خدمات پس از فروش در صنایع الکترونیک، ماشین‌های اداری، رایانه و لوازم خانگی دارای نمایندگی رسمی و انحصاری از برندهای LG، ACER، OLIVETTI، SHARP، EPSON، AOC، TCL و SEIKO PRECISION می‌باشد. همکاری مداوم با رهبران تکنولوژی جهان و انتقال دانش فنی، امکان تولید محصولات متنوع و به روز، تحت بالاترین استانداردهای دنیا را در کارخانجات مادیران میسر ساخته است.

تاسیسات تولیدی مادیران شامل کارخانجات زیر است:

- کارخانجات الکترونیک و پلاستیک با مساحت ۴۲۵۰۰ مترمربع در زمینی به وسعت ۷۳۰۰۰ مترمربع که در شهر صنعتی هشتگرد واقع شده و به تولید انواع نمایشگر، تلویزیون و قطعات پلاستیکی مشغول می باشد.
- کارخانه لوازم خانگی با مساحت ۴۵۰۰۰ متر مربع در زمینی به وسعت ۹۲۰۰۰ متر مربع که در منطقه ویژه اقتصادی پیام واقع شده و به تولید انواع ماشین لباسشویی، یخچال و فریزر و کولر گازی مشغول می باشد.

محصولات و برندهایی که در کارخانجات مادیران تولید می شود به شرح زیر است:

برند	محصولات
X.VISION	تلویزیون - ماشین لباسشویی - یخچال و فریزر - مانیتور - گیرنده دیجیتال
TCL	تلویزیون - ماشین لباسشویی - یخچال و فریزر - کولر گازی
SHARP	تلویزیون
LG	مانیتور
AOC	مانیتور
EPSON	چاپگر
XELLE	پارچ تصفیه آب
ACER	(All in One) کامپیوتر بدون کیس

مادیران با بیش از نیم قرن تجربه در ارائه خدمات پس از فروش محصولات الکترونیکی و لوازم خانگی توانسته است گسترده ترین شبکه خدمات پس از فروش را در ایران ارائه نماید. بیش از ۳۳۰ متخصص مجرب و مهندس، ۸ شعبه ویژه استانی و بیش از ۸۰۰ نماینده خدمات پس از فروش در سراسر ایران شرایطی را فراهم آورده است تا مشتریان از دریافت خدمات سریع و حرفه ای، مطمئن و آسوده خاطر باشند. مادیران پاسخگوی نیاز مشتریان در خصوص رفع مشکلات دستگاه، به صورت تلفنی در هر ساعتی از شبانه روز و در تمام طول هفته (حتی ایام تعطیل) می‌باشد. مشتریان محترم برای استفاده از این سرویس می‌توانند با شماره تلفن ۸۲۲۶۶ - ۰۲۱ تماس حاصل فرمایند.

	صفحه	
۱-۱ ملاحظات ایمنی	۳	۱- قبل از استفاده از محصول
۱-۲ ویژگی های محصول	۷	
۱-۳ مشخصات محصول	۸	
۱-۴ عملکردهای دستگاه کنترل از راه دور	۹	
۱-۵ کیفیت صدا و تصویر	۱۳	
۱-۶ ورودی ها و خروجی ها	۱۴	
۲-۱ اتصال دستگاه از طریق کابل RF	۱۵	۲- اتصالات
۲-۲ اتصال دستگاه از طریق کابل HDMI	۱۶	
۲-۳ خروجی OPTICAL	۱۶	
۲-۴ اتصال دستگاه از طریق کابل Component	۱۷	
۲-۵ اتصال دستگاه از طریق کابل AV	۱۸	
۲-۶ اتصال به شبکه بی سیم	۱۹	
۲-۷ اتصال به شبکه کابلی	۲۰	
۲-۸ خاموش و روشن کردن دستگاه	۲۱	
۳-۱ فهرست سریع	۲۳	۳- منوهای تلویزیون
۳-۲ منو ورودی ها	۲۳	
۳-۳ منو خانه (HOME)	۲۴	
۳-۴ منو تنظیمات	۲۴	
۴-۱ حالت تصویر	۲۵	۴- تنظیمات تصویر
۴-۲ نور پس زمینه	۲۶	
۴-۳ ابعاد تصویر	۲۶	
۴-۴ کاهش نویز	۲۶	
۴-۵ حرارت رنگ	۲۶	
۵-۱ حالت صدا	۲۷	۵- تنظیمات صدا
۵-۲ توازن	۲۸	
۵-۳ تنظیم خودکار صدا	۲۸	
۵-۴ صدای فراگیر	۲۸	
۵-۵ خروجی صدای دیجیتال	۲۸	
۵-۶ توضیحات صوتی	۲۸	

۶- تنظیمات کانال

۶-۱ جستجوی خودکار	۲۹
۶-۲ جستجوی دستی ATV	۳۰
۶-۳ جستجوی دستی DTV	۳۰
۶-۴ ویرایش برنامه	۳۱
۶-۵ LCN	۳۲
۶-۶ OAD (دریافت برنامه بروزرسانی از فرستنده)	۳۲
۶-۷ اطلاعات سیگنال	۳۲

۷- تنظیمات بیشتر

۷-۱ قفل سیستم	۳۳
۷-۲ تنظیمات ضبط	۳۴
۷-۳ CEC (کنترل لوازم الکترونیکی)	۳۵
۷-۴ زمان نمایش منوها	۳۷
۷-۵ آماده به کار در حالت بدون سیگنال	۳۷

۸- تاریخ و زمان

۸-۱ تنظیم خودکار تاریخ و ساعت	۳۸
۸-۲ تاریخ	۳۸
۸-۳ زمان	۳۹
۸-۴ زمان بندی خاموش / روشن شدن	۳۹

۹- سایر تنظیمات

۹-۱ زمان خواب	۳۹
۹-۲ زبان صدا	۴۰
۹-۳ زبان زیرنویس	۴۰
۹-۴ ماشین زمان	۴۰
۹-۵ ضبط	۴۰
۹-۶ اطلاعات برنامه (EPG)	۴۱
۹-۷ گرفتن عکس از تصویر روی صفحه	۴۱
۹-۸ جدول فرمت های چند رسانه ای	۴۱

رفع اشکالات

تماس با ما

پشتیبانی

۱-۱ ملاحظات ایمنی ⚠️

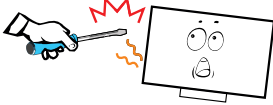

به علت وجود خطر برق گرفتگی از باز کردن بدنه دستگاه خودداری کنید

هرگز شخصاً اقدام به تعمیر دستگاه نکنید، چراکه باز کردن بدنه، شما را در معرض برق گرفتگی و سایر خطرات قرار می دهد. سرویس و تعمیر دستگاه را به پرسنل مجرب خدمات واگذار نمایید.

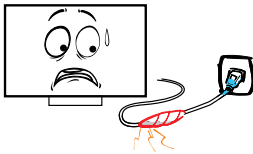

۱- در صورت بروز مشکلات زیر، بلافاصله تلویزیون را خاموش کرده و دوشاخه را از پریز برق خارج کنید. سپس از پرسنل مجرب خدمات بخواهید تا دستگاه شما را کنترل نمایند.

◀ کابل برق آسیب دیده باشد.
◀ تلویزیون در اثر سقوط، ضربه و یا افتادن چیزی بر روی آن آسیب دیده باشد.

◀ از طریق منافذ تهویه، مایعات به داخل دستگاه نفوذ کرده و یا شی خارجی داخل آن افتاده باشد.



۲- جهت جلوگیری از برق گرفتگی یا آتش سوزی، تلویزیون را در معرض باران یا رطوبت قرار ندهید.

◀ از ریختن یا پاشیده شدن مایعات به داخل دستگاه و یا قرار دادن ظروف محتوی آب مانند گلدان بر روی آن خودداری کنید.

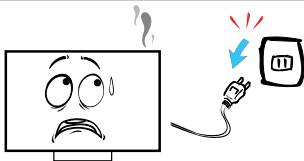

۳- بدنه دستگاه در اثر استفاده از آن گرم می شود که دلیل بر خراب بودن و درست کار نکردن آن نمی باشد.

در صورت مشاهده دود، شنیدن صدا یا استشمام بوی غیر عادی از دستگاه:

◀ بلافاصله تلویزیون را خاموش کنید.
◀ دوشاخه را از پریز برق خارج نمایید.
◀ با نمایندگی سرویس و خدمات پس از فروش تماس حاصل نمایید. هرگز شخصاً اقدام به تعمیر دستگاه نکنید چرا که خطرات جدی شما را تهدید می کند.

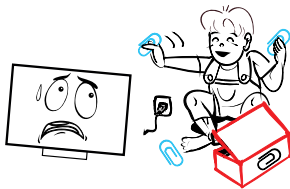

۴- از انداختن هرگونه شیء خارجی از طریق شکاف های بدنه خودداری

کنید چرا که ممکن است با قسمت های دارای ولتاژ بالا برخورد کرده و منجر به برق گرفتگی یا آتش سوزی شود. در محیطی که کودکان حضور دارند احتیاط های لازم را به عمل آورید. استفاده از این دستگاه برای کودکان زیر

۳ سال مناسب نمی باشد.

۵- از یک پریز برق برای چند دستگاه برقی استفاده نکنید. استفاده از سیم رابط یا آداپتور خارج از ظرفیت پریز برق ممکن است موجب آتش‌سوزی یا برق‌گرفتگی شود. کابل برق باید در محل رفت و آمد عموم نبوده و یا جسمی در مقابل یا بر روی آن قرار نگرفته باشد به خصوص به انتهای کابل متصل به دوشاخه و آداپتورها کاملاً توجه نمایید. از آنجایی که دوشاخه کابل برای قطع جریان برق دستگاه می‌باشد، باید دسترسی به آن آسان بوده و مانعی بر سر راه آن وجود نداشته باشد. دقت داشته باشید که دوشاخه کاملاً در پریز قرار گرفته باشد. هنگام خارج کردن کابل از پریز برق، حتماً سربلاستیکی دوشاخه آن را بگیرید و از کشیدن کابل خودداری نمایید. هرگز با دست مرطوب به دوشاخه یا کابل دست نزنید.

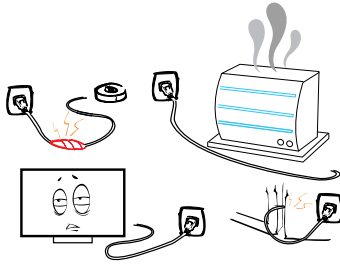

۶- از خراشیدن یا وارد آوردن فشار به قاب جلویی و یا قرار دادن اشیاء بر روی دستگاه خودداری نمایید. در غیر اینصورت ممکن است به صفحه تلویزیون آسیب رسیده یا تصویر موجدار شود.

۷- جهت جلوگیری از آتش‌سوزی، از قرار دادن شمع بر روی تلویزیون خودداری کنید. دمای مناسب کار دستگاه از ۵ درجه سانتی‌گراد تا ۳۵ درجه می‌باشد. رطوبت مناسب کار دستگاه از ۲۰ درصد تا ۸۰ درصد می‌باشد. تلویزیون را در محیط‌های پر از گرد و خاک قرار ندهید.

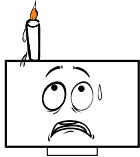

۸- از نصب آنتن در مجاورت خطوط برق فشار قوی، رعد و برق و جریانات الکتریکی خودداری نمایید. هنگام نصب آنتن هوایی باید توجه داشته باشید که از نصب آن در چنین مکان‌هایی خودداری کنید چرا که خطرات جدی به همراه دارد. در هنگام رعد و برق دوشاخه را از پریز خارج کرده و هرگز به سیم آنتن دست نزنید. هم‌چنین توجه داشته باشید لبه‌های تلویزیون از میزی که بر روی آن قرار داده‌اید، بیرون نزده باشد.

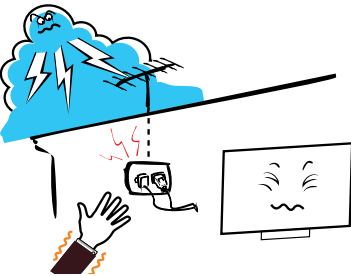

۹- در صورتی که از تلویزیون استفاده نمی‌کنید: چنانچه برای مدتی نمی‌خواهید از تلویزیون استفاده کنید، بنا به دلایل ایمنی و زیست محیطی دوشاخه آن را از پریز خارج نمایید. از آنجایی که با خاموش کردن تلویزیون، دستگاه به طور کامل خاموش نشده و در حالت آماده‌به‌کار قرار می‌گیرد، برای قطع جریان برق تلویزیون باید حتماً دوشاخه آن را از پریز خارج کنید.



۱۰- صدای بلند از هدفون و گوشی ممکن است به شنوایی شما آسیب وارد نماید.

نصب ⚠️

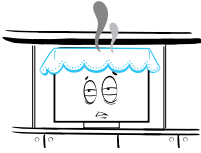

۱- از مسدود کردن منافذ تهویه هوا با روزنامه، رومیزی، پرده و غیره خودداری نمایید. برای آنکه تلویزیون از تهویه مناسب و کافی برخوردار باشد، حداقل باید ۱۰ سانتیمتر فضای خالی در اطراف دستگاه وجود داشته باشد.

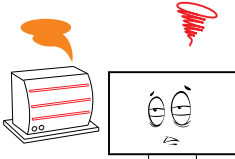

۲- دستگاه را دور از منابع گرمازا مانند رادیاتور، بخاری یا سایر وسایل گرمازا مانند آمپلی فایر قرار دهید. تلویزیون را در محلی قرار دهید که صفحه آن در معرض تابش مستقیم نور خورشید نباشد. هنگام تماشای تلویزیون، بهتر است نور به طور غیرمستقیم به تلویزیون بتابد و اتاق کاملاً تاریک نباشد، در غیر اینصورت ممکن است به بینایی شما آسیب برسد. از قرار دادن تلویزیون در معرض وسایل مولد امواج الکترومغناطیسی خودداری کنید.

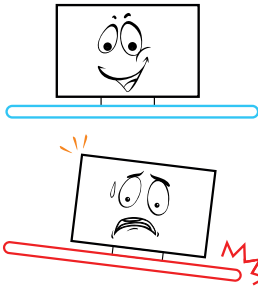

۳- از قرار دادن دستگاه بر روی چرخ، میز، پایه یا قفسه ناپایدار بپرهیزید. چراکه ممکن است در اثر افتادن تلویزیون از روی میز یا پایه، به شما و یا حتی دستگاه آسیب جدی وارد آید. در این خصوص حتماً از پایه و میز توصیه شده توسط سازنده استفاده نمایید. هنگام حمل تلویزیون به همراه میز احتیاط نمایید. توقف ناگهانی، وارد آوردن فشار بیش از حد در حین حمل و عبور از روی سطوح ناهموار ممکن است موجب واژگون شدن آنها شود.

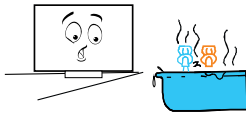

۴- از قرار دادن دستگاه در مجاورت آب مانند سینک دستشویی، سینک ظرفشویی، وان، استخر، سطح خیس و از این قبیل خودداری نمایید.

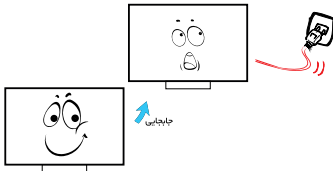

۵- در صورت انتقال تلویزیون از محل سرد، باید چند دقیقه صبر کنید تا قطرات تشکیل شده آب در داخل دستگاه در اثر انتقال آن از محیط سرد به گرم، کاملاً تبخیر شود.

۶- جهت پیشگیری از آسیب دیدگی، نصب دستگاه بر روی دیوار باید توسط پرسنل مجرب شرکت انجام گیرد.

صفحه نمایش

در صورت وجود ترک خوردگی بر روی صفحه LED، قبل از خارج کردن دوشاخه تلویزیون از پریز برق، از دست زدن به آن خودداری کنید. در غیر این صورت ممکن است دچار برق گرفتگی شوید. از پرت کردن اشیاء به سمت تلویزیون خودداری کنید چرا که در اثر برخورد آنها با صفحه، ممکن است صفحه شکسته و منجر به آسیب دیدن شما شود.

⚠️ احتیاط‌های لازم در مورد ثابت نگه داشتن تصویر بر روی صفحه تلویزیون

ثابت نگه داشتن تصویر بر روی صفحه تلویزیون ممکن است آسیبی دائمی بر روی صفحه تلویزیون ایجاد کند. از ثابت نگه داشتن تصویر یا قسمتی از آن بر روی صفحه LED به مدت بیش از ۲ ساعت خودداری کنید چرا که منجر به باقی ماندن تصویر بر روی صفحه که اصطلاحاً به آن سوختن صفحه می‌گویند، می‌شود. برای جلوگیری از چنین وضعیتی درجه روشنایی و شفافیت صفحه را هنگام ثابت نگه داشتن تصویر بر روی آن، کمتر کنید. تماشای تلویزیون LED با فرمت تصویر ۴:۳ برای مدت طولانی، باعث ایجاد خطوطی در اثر اختلاف تابش نور از صفحه، در سمت راست، چپ و وسط صفحه می‌شود. استفاده از DVD و دستگاه بازی به مدت طولانی همان تأثیر را بر روی صفحه نمایش ایجاد خواهد کرد. آسیب دیدن صفحه در اثر موارد فوق شامل گارانتی نمی‌باشد. نمایش تصویر ثابت در بازی‌های ویدیویی و کامپیوتر نیز به مدت طولانی موجب باقی ماندن رد تصویر می‌شود. جهت پیشگیری از چنین وضعیتی، درجه روشنایی و شفافیت صفحه را کمتر نمایید.

تمیز کردن دستگاه

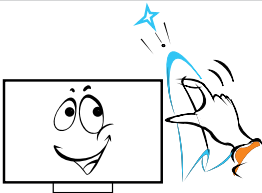

برای تمیز کردن صفحه و بدنه تلویزیون، ابتدا دوشاخه را از پریز برق خارج کرده و سپس با استفاده از پارچه نرم و بدون پرز آن را تمیز نمایید. در صورت نیاز می‌توانید از یک پارچه نم‌دار استفاده کنید.

با استفاده از یک دستمال خشک دو شاخه کابل برق را به طور مرتب و در فواصل زمانی معینی تمیز کنید. رطوبت و گردوغبار موجب برق‌گرفتگی یا آتش‌سوزی می‌شود.

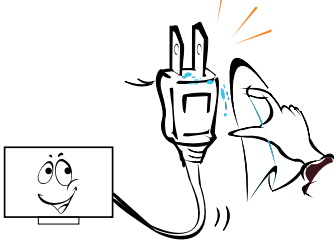

از پاشیدن و اسپری کردن آب و مایعات به صفحه نمایش به منظور تمیز کردن آن خودداری شود. نفوذ محلول پاک‌کننده به داخل دستگاه باعث از کار افتادن آن، آتش‌سوزی یا برق‌گرفتگی می‌شود. همچنین از تماس سطح و بدنه دستگاه با حشره‌کش، تینر و سایر مواد فرار، خودداری کنید چراکه موجب آسیب دیدن سطح و برق شدن بدنه می‌شود.

از تماس مستقیم دست یا اشیاء نوک تیز به صفحه نمایش خودداری کنید زیرا باعث خراش یا آسیب به دستگاه می‌گردد.

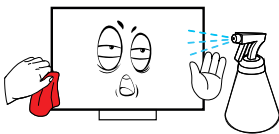

⚠️ توجه

«با توجه به اینکه تکنولوژی ساخت پنل‌های صفحه نمایش بسیار پیچیده می‌باشد لذا ممکن است از میان میلیون‌ها پیکسل موجود در پنل شما تعدادی از این پیکسل‌ها همواره به رنگ مشکی و یا به رنگ‌های سبز، آبی، قرمز و یا سفید باشند. این پدیده در پنل‌ها عادی و مطابق با استاندارد‌های جهانی بوده و هیچ مشکلی برای عملکرد دستگاه شما به وجود نخواهد آورد.»

«تفاوت رنگ و روشنایی در تصویر بستگی به زاویه دید شما دارد (چپ/راست/بالا/پایین)، این موضوع عادی بوده و ارتباطی به عملکرد دستگاه ندارد.»

به منظور رعایت نکات زیست‌محیطی در باز یافت قطعات، از شما تقاضا می‌شود پس از استهلاک کامل تلویزیون، آن را به شرکت خدمات ماشین‌های اداری ایران یا مراکز ذیصلاح تحویل دهید.

۱-۲ ویژگی های محصول

تلویزیون های 4K دارای وضوح تصویر بسیار بالا (۳۸۴۰x۲۱۶۰p) هستند. جزئیات توسط تلویزیون های دارای این تکنولوژی چهار برابر وضوح بیشتر از تلویزیون های FULL HD دارند.

4K TV

از صدایی قدرتمند و واضح لذت ببرید. این تلویزیون دارای اسپیکرهای harman kardon می باشد که صدایی شفاف و واقعی (Hi-Fi Pro) را برای شما پخش می کند.

harman/kardon®

DVB-T2 یکی از سیستم های ارسال محتوای دیجیتال زمینی می باشد، که دارای ساختار پایدار، قابلیت ها و انعطاف بیشتری نسبت به سایر سیستم های دیجیتال دارد و همچنین از سیستم های SD, HD پشتیبانی می کند.

DVB T2

TFRRFSTRIAI

با استفاده از تلویزیون های هوشمند قادر خواهید بود از امکانات بسیار متنوعی از جمله جست و جو در اینترنت و نصب و اجرای اپلیکیشن ها استفاده نمایید.

SMART TV

۳-۱ مشخصات محصول

55XKU645				مدل
8GB				حافظه داخلی
Dual Core A9				پردازنده
۳۸۴۰ x ۲۱۶۰				پنل
LED				
۵۵ اینچ				
۲ عدد با توان ۱۲ وات و دو عدد تیوتر				تعداد و توان بلندگو
۴۶/۲۵MHz ~ ۸۶۶/۲۵ MHz				آنالوگ
۲۱ - ۶۹ ، ۵ - ۱۲				کانال دیجیتال
وزن	ارتفاع	عرض	طول	ابعاد بر حسب میلی متر / وزن کیلوگرم
				تلوویزیون با پایه
				تلوویزیون بدون پایه
۱۸/۸	۸۱۴	۲۶۲	۱۲۷۲	ابعاد/وزن (میلی متر-کیلوگرم)
۱۸/۴	۷۴۰	۵۶	۱۲۳۶	
۴ عدد باتری ۱/۵ ولت AAA				تعداد و ولتاژ
باتری				

مصرف انرژی

۲۴۰ - ۱۱۰ ولت، ۶۰ - ۵۰ هرتز		برق مصرفی
< ۱۵۰ W	حداکثر توان برق مصرفی در حالت روشن	توان مصرفی (وات)
≤ ۰/۵ W	حداکثر توان برق مصرفی در حالت آماده به کار	

توجه: ⚠ مشخصات ظاهری دستگاه ممکن است نسبت به آنچه در این دفترچه می بینید تفاوت های جزئی داشته باشد.

۴-۱ عملکردهای دستگاه کنترل از راه دور



دکمه روشن و خاموش کردن تلویزیون	
دکمه انتخاب منبع ورودی	INPUT
دکمه های انتخاب کانال و وارد نمودن اعداد مورد نظر	0-9
برای نمایش اطلاعات مربوط به منبع ورودی یا برنامه در حال پخش از این کلید استفاده نمایید	INFO
در ورودی DTV برای نمایش کانال انتخاب شده قبلی از این دکمه استفاده شود	RECALL
دکمه انتخاب حالت صدای مورد نظر	SOUND
دکمه بازگشت به صفحه پخش برنامه و جستجو در برنامه های تلویزیونی	TV
دکمه انتخاب حالت تصویر	PICTURE
دکمه ورود به منوی صفحه اصلی	HOME
دکمه دسترسی مستقیم به تنظیمات منوی اصلی	SETTING
دکمه نمایش فهرست سریع (منوی تنظیمات) بر روی صفحه یا خروج از آن	MENU
با استفاده از دکمه های جهتی نشانگر را به چپ / راست/بالا/پایین هدایت نمایید برای نمایش فهرست کانال ها یا تایید گزینه انتخاب شده از دکمه میانی (OK) استفاده نمایید	
دکمه نمایش صفحه رموت مجازی، با استفاده از دکمه های مجازی در این صفحه می توانید عملکردهای تلویزیون را مانند دستگاه کنترل از راه دور کنترل نمایید.	MORE
دکمه بازگشت به صفحه قبل	BACK
دکمه های تنظیم حجم صدای خروجی تلویزیون	VOL +/-
در منبع ورودی DTV از این دکمه برای نمایش راهنمای الکترونیکی برنامه ها استفاده می شود. (در صورت وجود)	GUIDE
دکمه قطع کردن صدای تلویزیون و پخش مجدد آن	
دکمه انتخاب کانال های قبلی و بعدی	CH ^/v
دکمه های دسترسی به گزینه های تلتکست و تنظیمات	
دکمه تبدیل نشانگر به حالت موشواره در منو ها	
دکمه عکس گرفتن از صفحه نمایش	



<p>در هنگام پخش فایل صوتی یا ویدیویی از این دکمه جهت عقب بردن سریع استفاده کنید</p>	
<p>در هنگام پخش فایل های صوتی و تصویری در وضعیت USB، بعنوان عملکرد Play/Pause (پخش / مکث در پخش) عمل می نماید و در ورودی DTV با فشردن این دکمه ماشین زمان فعال می گردد</p>	
<p>در هنگام پخش فایل های صوتی و تصویری در وضعیت USB، برای جلو بردن فیلم یا تراک صوتی، این دکمه استفاده کنید. در کانال های دارای برنامه تلکتست، با فشار این دکمه برنامه تله تکست نمایش داده می شود</p>	
<p>برای انتخاب ابعاد تصویر مورد نظر در حالت صفحه نمایش، از این دکمه استفاده نمایید</p>	<p>ASPECT</p>
<p>در ورودی DTV برای ضبط برنامه از این دکمه استفاده گردد. در هنگام پخش فایل های چندرسانه ای و یا ضبط برنامه و ماشین زمان، جهت توقف از این دکمه استفاده گردد</p>	
<p>در منبع ورودی ATV، برای انتخاب سیستم صدا و در منبع ورودی DTV، برای انتخاب زبان صدا از این دکمه استفاده نمایید</p>	
<p>توسط این دکمه می توان زمان خاموش شدن خودکار (زمان خواب) تلویزیون را تنظیم نمود</p>	<p>SLEEP</p>
<p>دکمه نمایش فهرست برنامه های ضبط شده</p>	<p>REC LIST</p>
<p>دکمه فعال یا غیر فعال کردن نمایش زیرنویس</p>	<p>SUBTITLE</p>

۴-۱ عملکردهای دستگاه کنترل از راه دور (هوشمند)

- کنترل از راه دور بلوتوث بی سیم و مادون قرمز

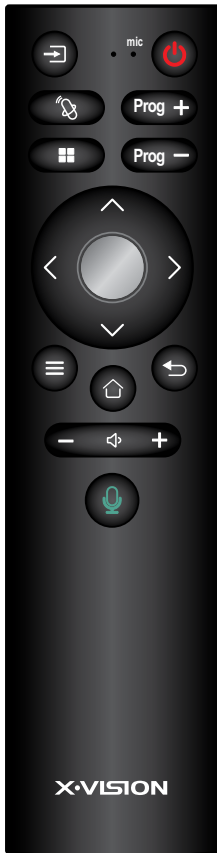

کلید روشن یا خاموش کردن تلویزیون	
ورودی صدای میکروفون	mic
دکمه انتخاب منبع ورودی	
دکمه های انتخاب کانال بعدی یا قبلی	Prog + Prog -
دکمه تغییر عملکرد ریموت کنترل	
دکمه نمایش صفحه ریموت مجازی	
با استفاده از دکمه های جهتی نشانگر را به چپ /راست/بالا/پایین هدایت نمایید. برای نمایش فهرست کانال ها یا تایید گزینه انتخاب شده از دکمه میانی (OK) استفاده نمایید.	
دکمه بازگشت به منوی قبلی یا خروج از برنامه در حال اجرا	
دکمه ورود به منوی اصلی	
دکمه دسترسی به منوی تنظیمات (فهرست سریع)	
دکمه های کم یا زیاد کردن صدای تلویزیون	- +
این کلید را فشار داده نگه دارید و با میکروفون صحبت کنید. این دکمه در وضعیت مادون قرمز فاقد عملکرد می باشد.	

توجه: در صورتی که شما دکمه ای را بفشارید و نمایشگر LED قرمز رنگ ریموت روشن و خاموش گردد ریموت در وضعیت مادون قرمز کار می کند. با فشردن و نگه داشتن دکمه تغییر عملکرد ریموت، حالت بی سیم فعال می گردد (در صورتی که دکمه ای فشرده شود LED آبی رنگ روشن می گردد) با فشردن مجدد دکمه تغییر عملکرد و روشن شدن دائم LED آبی روی ریموت کنترل موشواره فعال می گردد. هنگامی که ریموت کنترل تنها با مادون قرمز کار می کند امکان استفاده از عملکرد موشواره آن موجود نمی باشد.

توجه: دکمه میکروفون فقط در برخی از برنامه ها دارای عملکرد می باشد.

خاموش / روشن کردن عملکرد ریموت هوشمند (حالت موشواره)

روشن بودن طولانی مدت چراغ آبی نشانگر به معنای روشن بودن این عملکرد است. در حالت روشن بودن با فشار دکمه های چپتی و دکمه تغییر عملکرد، حالت موشواره خاموش خواهد شد و در این صورت چراغ LED خاموش خواهد شد. برای روشن کردن این عملکرد، کلید تغییر عملکرد ریموت کنترل را فشار دهید. در این صورت LED (آبی رنگ) ریموت کنترل روشن شده و در این وضعیت باقی خواهد ماند.

حالت خواب

ورود به حالت خواب در حالت موشواره: هنگامی که از ریموت کنترل برای مدتی استفاده نشود، به جهت ذخیره انرژی به حالت خواب وارد می شود. نور LED خاموش می شود و هیچ عملکردی نخواهد داشت. خروج از حالت خواب: تکان دادن ریموت کنترل، آن را از خواب خارج می کند و عملکرد آن را فعال می نماید. نکته: برای ذخیره باتری کنترل هوشمند، به جای موشواره از دکمه های دستگاه استفاده کنید.

رفع مشکلات عدم اتصال

در صورت عدم اتصال حالت بلوتوثی (عدم ارتباط گیرنده و فرستنده) ابتدا گیرنده را به تلویزیون متصل و تلویزیون را به تنظیمات کارخانه بازگردانی کنید. در صورت عدم اتصال مجدد، در حالت بلوتوثی که LED با رنگ بنفش (همزمان LED قرمز و آبی) روشن می باشد دکمه های $\text{⊖} + \text{⊕}$ را همزمان فشرده تا LED چشمک زن آبی شود و مدتی منتظر شوید تا ارتباط برقرار شود. نکته: جهت اتصال کنترل هوشمند را کاملاً نزدیک گیرنده قرار دهید و این دو دکمه را همزمان فشار دهید و نگهدارید تا چراغ چشمک زن آبی روشن شود.

نصب در پوش پایه ها

در صورت اتصال دیواری در پوش پایه ها (چپ و راست) که در لوازم جانبی موجود می باشند را بر روی محل نصب پایه های تلویزیون نصب نمایید.

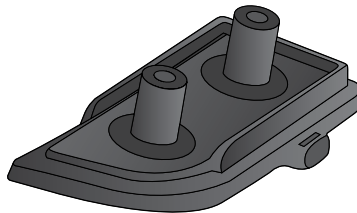

۱-۵ کیفیت صدا و تصویر

پورت های دستگاه های جانبی و آنتن

کیفیت تصویر بسیار عالی و صدا عالی

HDMI

- ◀ تصویر دیجیتال 4K
- ◀ صدای دیجیتال

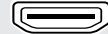

HDMI OUTPUT

کیفیت تصویر خیلی خوب و صدا خوب

کامپوننت

- ◀ تصویر آنالوگ
- ◀ صدای استریو
- ◀ (1080P) FULL HD VIDEO

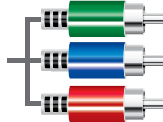

COMPONENT OUTPUT



کیفیت تصویر و صدا خوب

آنتن

- ◀ تصویر آنالوگ و دیجیتال
- ◀ صدای استریو
- ◀ (1080i) HD VIDEO
- ◀ (576i) SD VIDEO

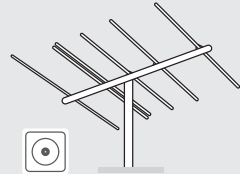

کیفیت تصویر و صدا خوب

AV

- ◀ تصویر آنالوگ
- ◀ صدای استریو
- ◀ (576i) SD VIDEO

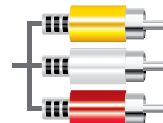

AV OUTPUT



توجه: ورودی صدای پورت های AV و COMPONENT مشترک می باشد و جهت اتصال می توانید از مبدل ۳ به ۱ موجود استفاده نمایید و کابل صدای چپ و راست را به ورودی متناظر هم رنگ آن در مبدل متصل نمایید.

♦ اتصال سایر سوکت ها

اتصال سوکت OPTICAL

- ◀ خروجی صدای دیجیتال
- خروجی OPTICAL برای اتصال به گیرنده صوتی دیجیتال سازگار با آن به کار می رود.



INPUT

اتصال به شبکه

- با اتصال پورت LAN به تلویزیون از طریق مودم خارجی، تلویزیون خود را به شبکه اینترنت متصل نمایید.

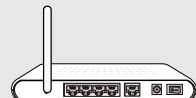

۶-۱ ورودی و خروجی ها

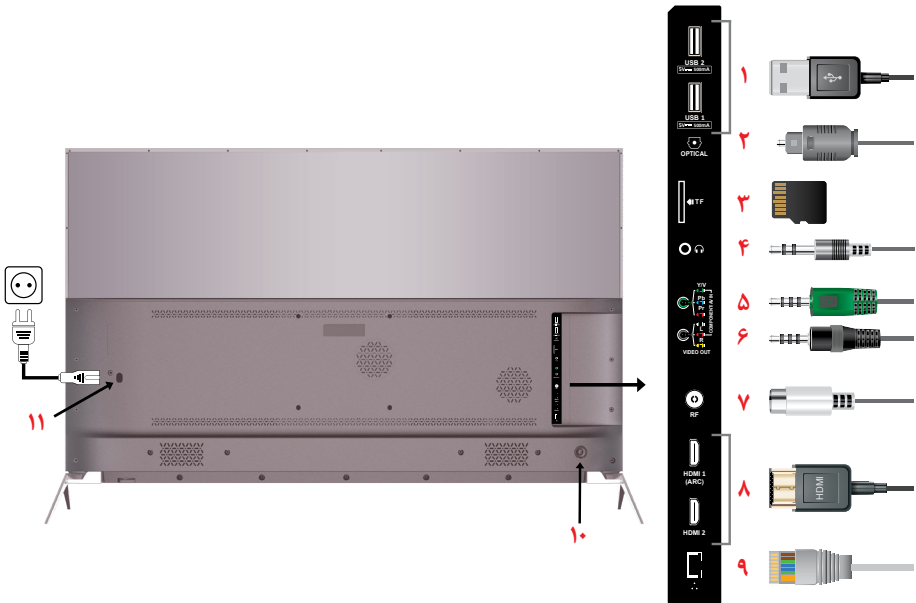

۱ **ورودی های USB**
این ورودی ها برای اتصال حافظه خارجی (هارد دیسک و حافظه USB با مشخصه موجود بر روی طرح برچسب کناری) مورد استفاده قرار می گیرد.

۲ **خروجی OPTICAL**
خروجی صدای دیجیتال

۳ **ورودی TF**
ورودی کارت حافظه خارجی

۴ **خروجی هدفون**
جهت پخش صدای دستگاه از هدفون از این خروجی استفاده گردد.

۵ **ورودی مشترک تصویر COMPONENT و AV**
جهت اتصال تصویر ورودی Component و AV می بایست از رابط سه به یک موجود استفاده گردد.

۶ **ورودی صدا و خروجی تصویر**
ورودی صدای مشترک پورت های COMPONENT و AV برای اتصال می توانید از مبدل ۳ به ۱ موجود در

۷ **ورودی RF**
این ورودی برای اتصال کابل آنتن به تلویزیون مورد استفاده قرار می گیرد.

۸ **ورودی های HDMI**
این ورودی ها برای اتصال تلویزیون به دستگاه های دارای خروجی دیجیتال (HDMI) مورد استفاده قرار می گیرد. (ورودی HDMI1 از قابلیت ARC پشتیبانی می کند)

۹ **ورودی LAN**
این ورودی برای اتصال به شبکه کابلی مورد استفاده قرار می گیرد.

۱۰ **دکمه های جهتی و انتخاب**
در ادامه عملکرد این دکمه ها توضیح داده خواهد شد.

۱۱ **سوکت اتصال کابل برق**

توسط هر یک از روش های مشخص شده، DVD و سایر دستگاه های جانبی را به تلویزیون متصل نمایید. قبل از اتصال هر یک از ورودی ها و خروجی ها به تلویزیون، ابتدا دستگاه جانبی و تلویزیون را خاموش کنید و از پریز برق جدا نمایید و پس از نصب صحیح کابل ها تلویزیون و دستگاه جانبی را روشن نمایید. در هنگام اتصال دستگاه های جانبی به تلویزیون از خاموش بودن هر دو آنها اطمینان حاصل نمایید.

۲-۱ اتصال دستگاه از طریق کابل RF

در صورتی که دستگاه جانبی دارای خروجی RF می باشد ابتدا آنتن پشت دستگاه را خارج نموده و طبق تصویر خروجی دستگاه را به تلویزیون متصل نموده و جستجوی دستی ATV انجام دهید.

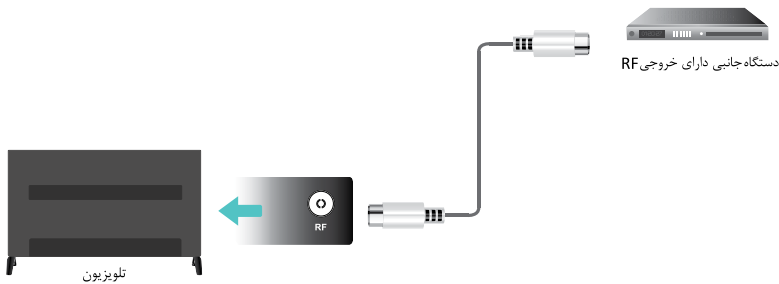

۲-۲ اتصال دستگاه از طریق کابل HDMI

این ورودی ها برای اتصال تلویزیون به دستگاه های دارای خروجی دیجیتال (HDMI) مورد استفاده قرار می گیرند. (ورودی HDMI1 از قابلیت ARC پشتیبانی می کند)

قابلیت ARC مخفف عبارت Audio Return Channel به معنای کانال بازگشت صوتی است و کاربرد آن انتقال صدا بین دستگاه جانبی (مانند DVD Player و...) متصل به تلویزیون از طریق کابل HDMI به دستگاه جانبی دیگر مانند سیستم صوتی است که این دستگاه نیز از طریق HDMI به تلویزیون متصل می باشد.

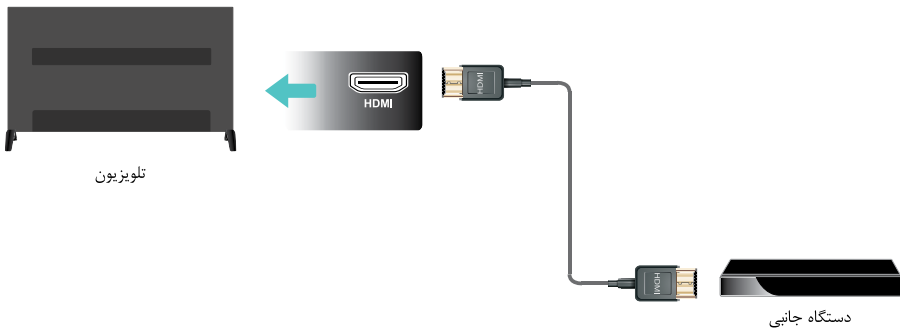

۲-۳ خروجی OPTICAL

با استفاده از کابل OPTICAL می توان صدای دیجیتال تلویزیون را به یک بلندگوی دیجیتال که دارای ورودی صدای SPDIF می باشد، انتقال داد.

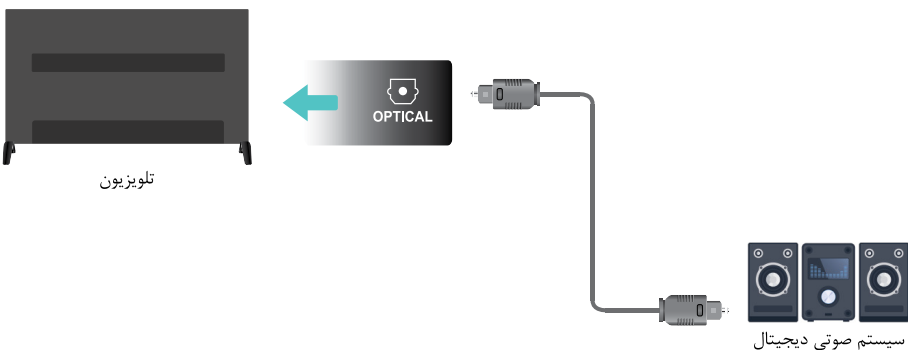

۴-۲ اتصال دستگاه از طریق کابل Component

جهت اتصال تصویر ورودی کامپوننت نیاز می باشد که ابتدا مبدل های ۱ به ۳ را مشابه تصویر زیر به تلویزیون متصل و سپس کابل های متناظر به مبدل متصل گردد.

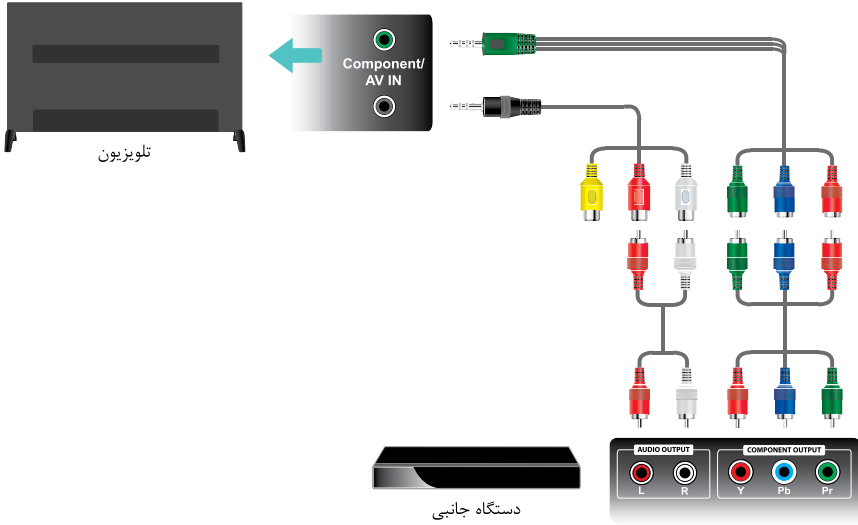

۵-۲ اتصال دستگاه از طریق کابل AV

از این ورودی می توان جهت اتصال تجهیزاتی مانند دوربین، دستگاه های پخش کننده، دستگاه بازی و.. استفاده کرد. مطابق تصویر زیر کابل رابط را به دستگاه جانبی و تلویزیون نصب نمایید.

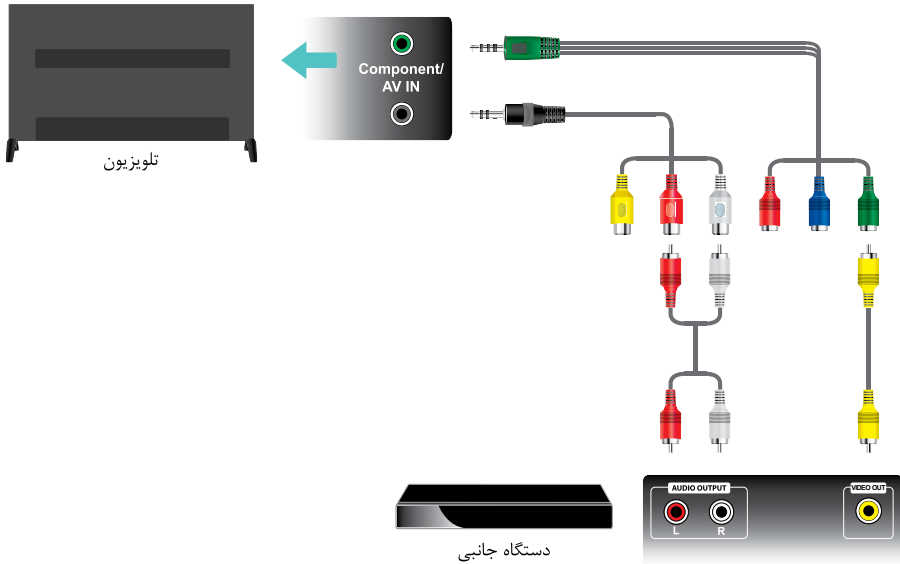

۲-۶ اتصال به شبکه بی سیم

جهت اتصال می بایست از مودم دارای ارتباط بی سیم که به شبکه اینترنت با سرعت مناسب وصل می باشد استفاده شود، سپس جهت اتصال وارد منوی HOME شده و در قسمت تنظیمات نوع شبکه را بی سیم انتخاب کرده و با انجام تنظیمات شبکه به شبکه متصل شوید.

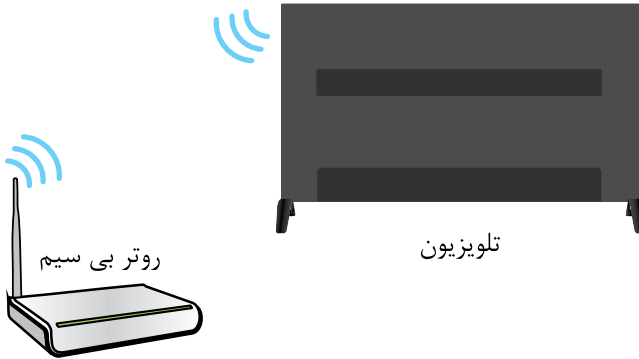

۲-۷ اتصال به شبکه کابلی

با توجه به مراحل زیر تلویزیون به شبکه متصل گردد:

۱- از در دسترس بودن موارد زیر اطمینان حاصل نمایید:

- کابل اترنت به اندازه ای باشد که طول آن تا تلویزیون برسد.
- روتر یا مودم با پورت اترنت
- اتصال اینترنتی پرسرعت

۲- یک سر کابل اترنت را به روتر یا مودم و سر دیگر آن را به پورت اترنت (LAN) در پشت تلویزیون متصل نمایید.

۳- تنظیمات شبکه در منوی Home انجام شود.

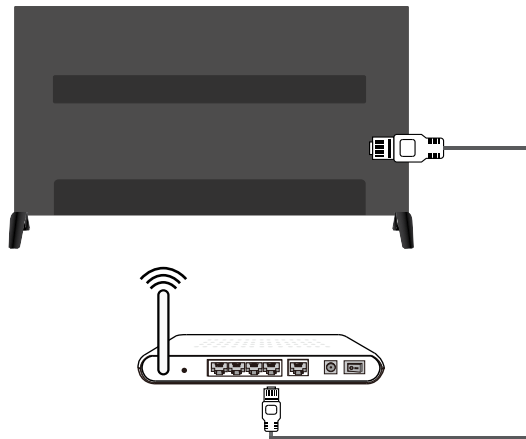

۸-۲ خاموش و روشن کردن دستگاه

جهت آماده سازی اولیه ابتدا کابل آنتن و کابل شبکه (در صورت اتصال اینترنت سیمی) و سپس کابل برق و کابل دستگاه‌های جانبی را به تلویزیون و سپس به پریز متصل نمایید. جهت روشن کردن تلویزیون می‌توانید از دکمه  پاور بر روی ریموت کنترل استفاده نمایید و یا دکمه وسطی موجود بر پشت دستگاه را به داخل بفشارید.

جهت قرار دادن دستگاه در حالت آماده به کار دکمه‌ی پاور  را روی ریموت کنترل دستگاه فشار دهید یا دکمه وسط کلید های موجود بر پشت تلویزیون را به سمت داخل فشرده و نگهدارید تا منوی بروی صفحه نمایش باز شود با فشردن کلید جهت‌ی به سمت پایین آیتم خاموش (Power) را انتخاب و جهت تایید کلید را به داخل بفشارید. در این وضعیت تلویزیون هم‌چنان روشن باقی خواهد ماند اما در حالت کم مصرف است. جهت خاموش کردن کامل دستگاه آن را از پریز برق جدا کنید. قبل از مراجعه به توضیحات صفحه بعد، دستورالعمل‌های زیر را برای روشن کردن تلویزیون و دستگاه کنترل از راه دور، دنبال نمایید.

۱- دو باتری سایز AAA را در دستگاه کنترل از راه دور نصب کنید.

نکاتی در رابطه با استفاده از باتری

- فقط از باتری‌های توصیه شده استفاده نمایید.
- هنگام نصب باتری از قرار گرفتن قطب‌های باتری در جهت صحیح اطمینان حاصل نمایید.
- از باتری‌های نو و کهنه بصورت هم‌زمان استفاده نکنید.
- از باتری‌های قابل شارژ استفاده ننمایید.
- از قرار دادن باتری‌ها در معرض گرمای بیش از حد مانند، نور خورشید، آتش یا مشابه آن، انداختن آن‌ها در آتش، اقدام به شارژ یا باز کردن باتری خودداری نمایید؛ چرا که ممکن است منجر به نشت مواد شیمیایی داخل آن یا انفجار شود.
- چنانچه نمی‌خواهید برای مدت طولانی از دستگاه کنترل از راه دور استفاده کنید، باتری‌های آن را خارج نمایید.

۲- ابتدا کابل برق را به تلویزیون و سپس به پریز برق متصل نمایید. (توجه: در صورت متصل بودن کابل برق به تلویزیون، کفایت دوشاخه آن را به پریز برق وصل نمایید.) در صورت جدا شدن دوشاخه از کابل برق، به علت وجود خطر برق‌گرفتگی، تحت هیچ شرایطی آن را به پریز برق وصل نکنید. توجه: تصویر مربوطه صرفاً جهت نمایش مراحل فوق بوده و محل سوکت برق به مدل تلویزیون بستگی دارد.

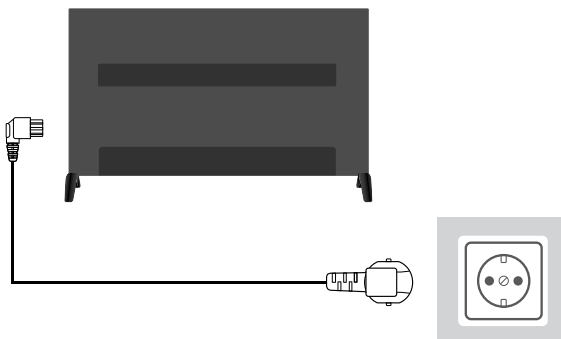

۳- آنتن هوایی را به سوکت ANT (RF) IN (ورودی آنتن) در پشت تلویزیون متصل نمایید. از سوکت آنتن هوایی (۷۵ اهم - UHF/VHF) می توان برای اتصال آنتن هوایی یا هر دستگاه سازگار با آن استفاده نمود.

۴- هنگام فشار دادن کلید روشن/خاموش، یا دستگاه مستقیماً روشن می شود و یا در حالت آماده به کار قرار می گیرد.

در صورت روشن بودن نشانگر، تلویزیون در حالت آماده به کار قرار دارد، برای روشن شدن تلویزیون کلید  را در دستگاه کنترل از راه دور فشار دهید تا تلویزیون روشن شود.

- برای قرار گرفتن دستگاه در حالت آماده به کار، کلید  را در دستگاه کنترل از راه دور فشار دهید. در این حالت تلویزیون در حالت آماده به کار باقی می ماند، اما مصرف برق آن کم است.
- برای خاموش کردن تلویزیون، دوشاخه دستگاه را از پریز برق خارج نمایید.

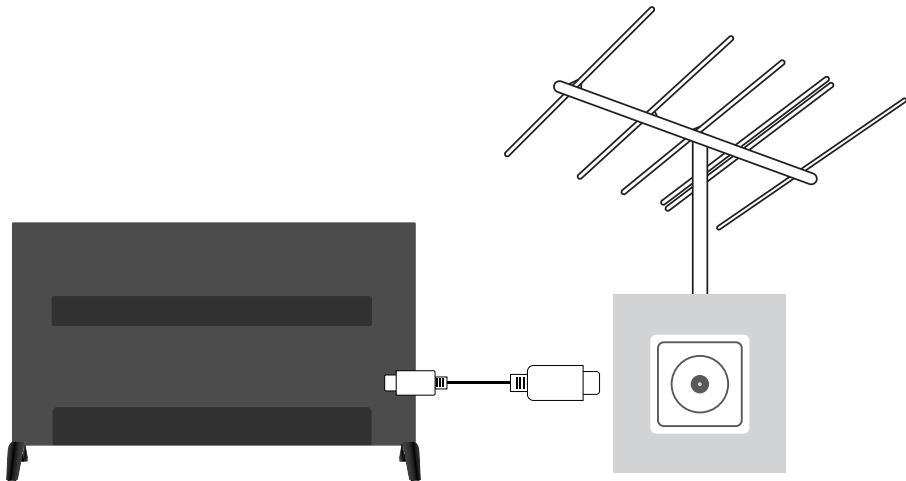

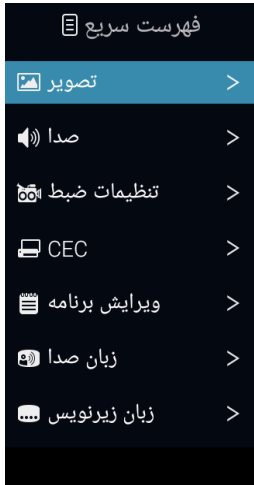

۳-۱ فهرست سریع



در هر یک از ورودی ها، از طریق فهرست سریع می توان به برخی از تنظیمات دسترسی پیدا کرد.

کلید **MENU** یا  : برای باز کردن فهرست سریع یا خروج از آن، این کلید را فشار دهید.

کلید **BACK** یا  : برای بازگشت به یک مرحله عقب، این کلید را فشار دهید.

کلیدهای  : برای انتخاب و تنظیم گزینه مورد نظر، از این کلیدها استفاده کنید.

کلید میانی (OK)  : برای تایید و ورود به منوی تنظیم انتخاب شده، این کلید را فشار دهید.

عملکرد آیتم های این منو در منوی اصلی نیز موجود می باشد که به بررسی هریک از این منوها در منوی تنظیمات خواهیم پرداخت، ممکن است با توجه به ورودی برخی آیتم ها در این فهرست موجود نباشد.



در ادامه عملکرد دکمه ها بر اساس ریموت معمولی توضیح داده خواهد شد. توضیحات ریموت هوشمند بر اساس راهنمای ارائه شده در صفحات پیشین خواهد بود.

۳-۲ منو ورودی ها



با استفاده از دکمه **INPUT** بر روی ریموت کنترل وارد منوی ورودی ها خواهید شد. در این قسمت می توانید ورودی مد نظر خود را انتخاب نمایید.

۳-۳ منو خانه (HOME)

دکمه **HOME** را جهت ورود به منوی برنامه ها و تنظیمات بفشارید. کلیدهای  : برای انتخاب گزینه مورد نظر از منو، از این کلیدها استفاده نمایید. کلید میانی (OK)  : برای ورود به منوی گزینه انتخاب شده، این کلید را فشار دهید.

مرورگر 

برنامه ها: برنامه های کاربردی موجود و نصب شده را در اختیار شما قرار می دهد.

ورودی ها: در این قسمت می توانید ورودی مد نظر خود را انتخاب نمایید.

تنظیمات: کلیه تنظیمات موجود در تلویزیون را در دسترس شما قرار می دهد.

شبکه: محل نمایش وضعیت اتصال به شبکه شما

حافظه موقت : مقدار RAM در حال استفاده را نمایش می دهد.

مرکز پیام: در صورت ارائه نسخه نرم افزاری جدید و سایر پیام ها از سمت کارخانه سازنده و یا دستگاه در این قسمت پیام آن قابل مشاهده خواهد بود.

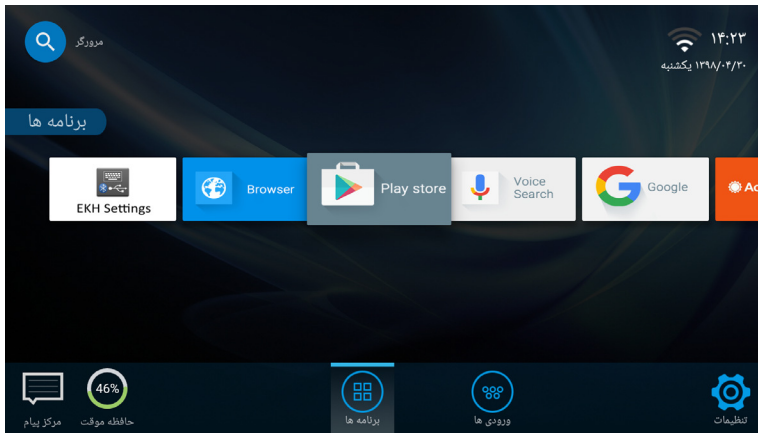

۳-۴ منو تنظیمات

در این قسمت می توانید به کلیه تنظیمات تلویزیون مانند تنظیمات صدا، تصویر، جستجوی کانال و سایر تنظیمات دسترسی پیدا نمایید. از دکمه **SETTING** جهت دسترسی مستقیم به تنظیمات استفاده کنید.

تصویر

با استفاده از دکمه **SETTING** به تنظیمات تصویر دسترسی خواهید داشت. تنظیمات تصویر با استفاده از دکمه فهرست سریع **MENU** روی ریموت کنترل نیز قابل دسترسی است. از دکمه های جهتی برای جابه جایی و تغییر تنظیمات و از دکمه میانی (OK) برای ورود به منوها استفاده نمایید. با انتخاب گزینه تصویر امکان دسترسی به تنظیمات تصاویر فراهم می گردد.

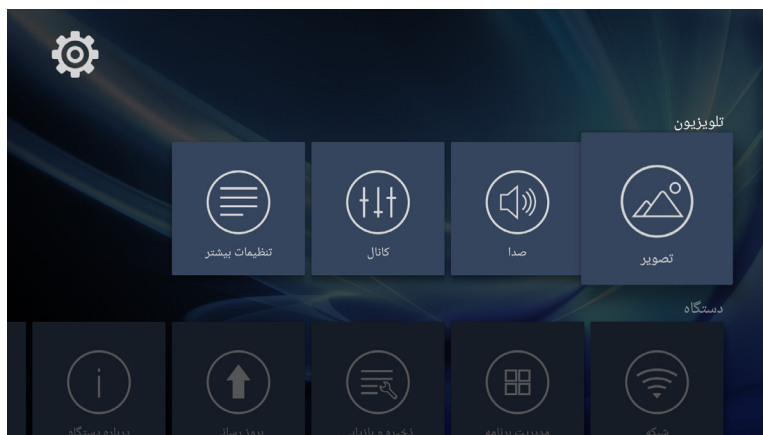

۴-۱ حالت تصویر



SETTING

حالت تصویر → تصویر

این تلویزیون دارای ۵ حالت تصویر از پیش تنظیم شده روان، واضح، کاربر، پویا، استاندارد می باشد. فقط در حالت کاربر می توانید تنظیمات دلخواه را برای کنتراست، روشنایی، رنگ، وضوح تصویر، رنگمایه (در ورودی با فرمت NTSC) تصویر انجام دهید.

توسط دکمه های جهتی تنظیمات مد نظر خود را انجام دهید.

نکته: ممکن است در برخی ورودی ها برخی تنظیمات در دسترس نباشد.

۲-۴ نور پس زمینه



SETTING

→ نور پس زمینه → تصویر

- این گزینه برای تنظیم نور پس زمینه به کار می رود.
- ۱- با استفاده از کلیدهای ▲/▼، گزینه نور پس زمینه را انتخاب کنید.
 - ۲- با استفاده از کلیدهای ◀/▶، میزان نور پس زمینه را تنظیم کنید.

۳-۴ ابعاد تصویر



SETTING

→ ابعاد تصویر → تصویر

- با استفاده از این گزینه می توانید نسبت تصویر خود را انتخاب نمایید.
- ۱- با استفاده از کلیدهای ▲/▼، گزینه ابعاد تصویر را انتخاب کنید.
 - ۲- با کلیدهای ◀/▶، اندازه تصویر مورد نظر را انتخاب نمایید.

برای تغییر نسبت ابعاد تصویر می توانید از کلید **ASPECT** نیز در دستگاه کنترل از راه دور نیز استفاده کنید. گزینه های قابل دسترس در تنظیم نسبت تصویر به منبع ورودی بستگی دارد.

۴-۴ کاهش نویز



SETTING

→ کاهش نویز → تصویر

- ۱- با استفاده از کلیدهای ▲/▼، گزینه کاهش نویز را انتخاب نمایید.
- ۲- برای تنظیم و کاهش نویز تصویر، از کلیدهای ◀/▶ استفاده کنید. **!** توجه: این تنظیم ممکن است با توجه به ورودی غیر فعال باشد.

۵-۴ حرارت رنگ



SETTING

→ حرارت رنگ → تصویر

- با استفاده از این گزینه می توانید رنگ کل تصویر را به دلخواه تنظیم نمایید.
- ۱- با استفاده از کلیدهای ▲/▼، گزینه حرارت رنگ را انتخاب کنید.
 - ۲- با استفاده از کلیدهای ◀/▶، حرارت رنگ تصویر را تنظیم نمایید. استاندارد: رنگ سفید تصویر به همان صورت باقی می ماند. گرم: رنگ سفید تصویر را به رنگ مایل به قرمز تغییر می دهد. سرد: رنگ سفید تصویر را به رنگ مایل به آبی تغییر می دهد.

صدا

با استفاده از دکمه **SETTING** به تنظیمات صدا دسترسی خواهید داشت.

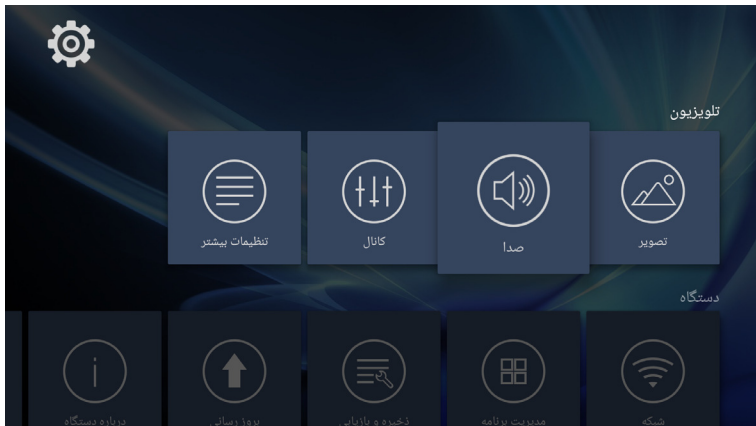

تنظیمات صدا با استفاده از دکمه فهرست سریع **MENU** روی ریموت کنترل نیز قابل دسترسی است. از دکمه های جهتی برای جابه جایی و تغییر تنظیمات و از دکمه میانی (OK) برای ورود به منو ها استفاده نمایید.

۱-۵ حالت صدا



با استفاده از این امکان می توانید تنظیمات مناسب صدا را برای برنامه مورد نظر خود انتخاب نمایید. این دستگاه شامل ۵ حالت صدا مطابق زیر می باشد:

استاندارد: حالت پخش صدای عادی را انتخاب می کند.

موسیقی: حالت صدا را برای پخش موسیقی انتخاب می کند.

فیلم: فیلم را با صدای زنده و فراگیر پخش می کند.

اخبار: هنگام پخش اخبار می توانید از این گزینه استفاده نمایید.

ورزشی: در برنامه های ورزشی صدای بم را نسبت به سایر صداها تقویت می کند.

- ۱- با استفاده از کلیدهای ▲/▼، گزینه حالت صدا را انتخاب کنید.
- ۲- با استفاده از کلیدهای ◀/▶، حالت صدای مورد نظر را انتخاب کنید.

۲-۵ توازن



SETTING

توازن → صدا →

چنانچه بلندی صدای بلندگوهای چپ و راست به یک میزان نباشد، با استفاده از گزینه توازن، بلندی صدای بلندگوها را متناسب با نیاز خود تنظیم کنید. با استفاده از کلیدهای جهتی، تنظیمات مد نظر خود را انجام دهید.

۳-۵ تنظیم خودکار صدا



SETTING

تنظیم خودکار صدا → صدا →

هر ایستگاه تلویزیونی سطح صدای متفاوتی دارد و تنظیم صدا با هر بار تعویض کانال کار ساده ای نیست. گزینه تنظیم خودکار صدا بلندی صدای خروجی تلویزیون را بطور خودکار تنظیم می کند، به طوری که در صورت بالا بودن سطح صدا آن را کم کرده و در صورت پایین بودن صدا، آن را تقویت می کند. با استفاده از کلیدهای جهتی، تنظیمات مد نظر خود را انجام دهید.

۴-۵ صدای فراگیر



SETTING

صدای فراگیر → صدا →

با استفاده از این گزینه می توانید صدای فراگیر را برای بالا بردن کیفیت صدا فعال کنید. با استفاده از کلیدهای جهتی، تنظیمات مد نظر خود را انجام دهید.

۵-۵ خروجی صدای دیجیتال



SETTING

خروجی صدای دیجیتال → صدا →

این گزینه برای انتخاب حالت صدای خروجی پورت OPTICAL به کار می رود. خروجی صدای دیجیتال در برخی از ورودی ها مانند DTV در دسترس می باشد. با استفاده از کلیدهای جهتی، یکی از گزینه های RAW، PCM یا خاموش را انتخاب نمایید.

۶-۵ توضیحات صوتی



SETTING

توضیحات صوتی → صدا →

توسط این منو، توضیحات صوتی برنامه برای نابینایان و کم بینایان پخش خواهد شد. (در صورت ارسال توسط فرستنده) با روشن شدن این گزینه، منوی صدای راهنمای نابینایان جهت تنظیم حجم صدای راهنما روشن می گردد.

کانال

با استفاده از دکمه **SETTING** به تنظیمات کانال دسترسی خواهید داشت.



توسط این منوی می‌توان تنظیمات مربوط به جستجو و ویرایش کانال‌ها و... را انجام داد. از دکمه‌های جهت‌یابی برای جابه‌جایی و تغییر تنظیمات و از دکمه میانی (OK) برای ورود به منو‌ها استفاده نمایید.



SETTING

→ کانال → جستجوی خودکار

۱-۶ جستجوی خودکار

در منوی باز شده نوع جستجوی کانال (ATV/DTV یا هر دو) را در قسمت نوع سرویس انتخاب نمایید. سپس با استفاده از دکمه جهت‌یابی پایین نام کشور مورد نظر را از فهرست مربوطه انتخاب کرده و دکمه میانی (OK) را فشار دهید و تا انتهای جستجو منتظر بمانید. در این حالت تعداد کانال‌های جستجو شده روی صفحه ظاهر می‌شود. چنانچه نوع جستجو را روی DTV+ATV تنظیم کرده باشید، بعد از جستجوی DTV (کانال‌های دیجیتال)، جستجوی ATV (کانال‌های آنالوگ) آغاز می‌گردد. بعد از اتمام جستجو، تمام کانال‌ها در حافظه ذخیره می‌شوند.

⚠ توجه: برای خروج از منوی جستجوی کانال‌ها، دکمه Back را روی ریموت کنترل فشار داده و توقف را تایید نمایید.

۲-۶ جستجوی دستی ATV



SETTING

→ جستجوی دستی ATV → کانال

می‌توانید با انتخاب گزینه جستجوی دستی ATV (کانال‌های آنالوگ) وارد منوی مربوطه شوید.

◀ فرکانس: توسط این آیتم که در بالای منوی جستجو قابل مشاهده می‌باشد.

می‌توانید فرکانس کانال‌های جستجو شده را مشاهده نمایید.

◀ کانال فعلی: عدد موجود، شماره کانال در حال پخش را نشان می‌دهد. با استفاده از کلیدهای ▶/◀ کانال مورد نظر را برای ویرایش انتخاب نمایید.

◀ شروع جستجو: برای جستجوی کانال‌ها از فرکانس پایین به بالا، از کلید ▶ و برای جستجوی کانال‌ها از فرکانس بالا به پایین، از کلید ◀ استفاده نمایید. پس از جستجوی هر کانال، جستجوی کانال‌ها متوقف می‌شود. در این حالت می‌توانید به همین ترتیب سایر کانال‌ها را نیز جستجو کنید.

◀ تنظیم دقیق: چنانچه کیفیت صدا یا تصویر دریافت شده از کیفیت خوبی برخوردار نباشد، با استفاده از گزینه تنظیم دقیق می‌توانید آن را تنظیم کنید.

◀ سیستم رنگ: گزینه سیستم رنگ را انتخاب کرده و با استفاده از کلیدهای ▶/◀، در کنترل از راه دور یا تلویزیون سیستم رنگ را تغییر دهید:

PAL-NTSC-SECAM-AUTO

◀ سیستم صدا: گزینه سیستم صدا را انتخاب کرده و با استفاده از کلیدهای ▶/◀ در دستگاه کنترل از راه دور یا تلویزیون، سیستم صدا را به ترتیب زیر تغییر دهید:

BG-DK-I-L-M

۳-۶ جستجوی دستی DTV



SETTING

→ جستجوی دستی DTV → کانال

در این منو، با استفاده از کلیدهای ▶/◀ یا وارد کردن اعداد، شماره کانال مورد نظر را انتخاب کنید. سپس کلید میانی (OK) را برای آغاز جستجوی کانال‌ها فشار دهید. در صورت وجود سیگنال DTV (کانال‌های دیجیتال)، تلویزیون آن را در حافظه ذخیره خواهد کرد.

لطفاً تا زمان دریافت شبکه‌ها منتظر بمانید.

۴-۶ ویرایش برنامه



ویرایش برنامه → کانال

این مسیر با استفاده از دکمه فهرست سریع **MENU** روی ریموت کنترل نیز قابل دسترسی است.

برای پرش، قفل کردن برنامه ها یا افزودن کانال مورد نظر به فهرست کانال های مورد علاقه و حذف کردن از کلیدهای رنگی دستگاه کنترل از راه دور استفاده کنید و توسط دکمه میانی (OK) کانال را جا به جا نمایید.

حذف: کانال مورد نظر را انتخاب کرده و سپس برای حذف آن کلید قرمز را فشار دهید.

پرش: برای حذف موقت کانال از فهرست کانال ها، کلید رنگی سبز را فشار دهید. به این ترتیب هنگام تغییر کانال،

توسط دکمه



این کانال نمایش داده نمی شود.

قفل

برای جلوگیری از دسترسی کودکان یا افراد متفرقه به برخی از کانال ها، کلید رنگی آبی را برای قفل کردن کانال مورد نظر فشار دهید. به محض قفل شدن کانال برای باز کردن قفل کانال و نمایش آن، باید رمز عبور را وارد نمایید (رمز عبور بصورت پیشفرض 0000 می باشد). لازم به ذکر می باشد که دسترسی به منوی قفل زمانی فعال می گردد که تنظیمات قفل در قسمت سایر تنظیمات در منوی اصلی و قفل سیستم فعال شده باشد.

جابه جایی: با استفاده از کلید میانی (OK) می توانید ترتیب قرار گرفتن کانال ها را تنظیم کنید.

ابتدا بر روی کانال انتخابی دکمه میانی (OK) را فشرده و توسط دکمه های جهتی بالا و پایین محل کانال را مشخص نموده و سپس دکمه میانی (OK) را بفشارید.

مورد علاقه: با فشار دادن دکمه زرد در منوی ویرایش برنامه، می توانید کانال های مورد علاقه خود را به لیست انتخابی اضافه نمایید.

در صفحه پخش برنامه دیجیتال (DTV) با فشار دادن کلید میانی (OK) (لیست کانال ها) و دکمه جهتی راست یا چپ در صفحه پخش برنامه ها می توانید به لیست انتخابی خود دسترسی پیدا نمایید.

LCN ۶-۵

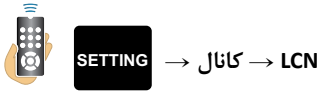

با استفاده از این گزینه و روشن نمودن آن، کانال ها بر اساس اطلاعات ارسالی فرستنده مرتب می گردد. از دکمه جهتی چپ و راست برای انجام تنظیمات استفاده نمایید. پس از روشن کردن این آیتم جستجوی خودکار انجام دهید تا چیدمان کانال ها بر اساس LCN تنظیم شده مرتب گردد.

۶-۶ OAD (دریافت برنامه روزرسانی از فرستنده)



با روشن نمودن این منو اطلاعات به روزرسانی توسط فرستنده در اختیار شما قرار خواهد گرفت، با تنظیم تنظیمات موجود در صورت ارسال برنامه به روزرسانی توسط فرستنده دستگاه به روزرسانی خواهد شد.

- ۱- با استفاده از کلیدهای ▲/▼، گزینه OAD را انتخاب کنید.
 - ۲- با استفاده از کلیدهای ◀/▶ گزینه روشن یا خاموش را انتخاب کنید.
 - ۳- منوی فعال شده در این قسمت را انتخاب نمایید (جستجوی به روز رسانی از طریق فرستنده تلویزیونی) تا بصورت خودکار جستجو آغاز گردد.
- ⚠ توجه: این گزینه فقط در ورودی DTV و در هنگام ارسال توسط فرستنده قابل دسترس می باشد.

۶-۷ اطلاعات سیگنال (فقط در DTV)

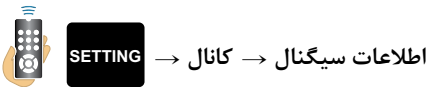

- ۱- با استفاده از کلیدهای ▲/▼، گزینه اطلاعات سیگنال را انتخاب کنید.
- ۲- برای مشاهده اطلاعات کانال DTV مورد نظر، کلید میانی (OK) یا دکمه جهتی راست را فشار دهید.

تنظیمات بیشتر

با استفاده از دکمه **SETTING** به تنظیمات بیشتر دسترسی خواهید داشت.

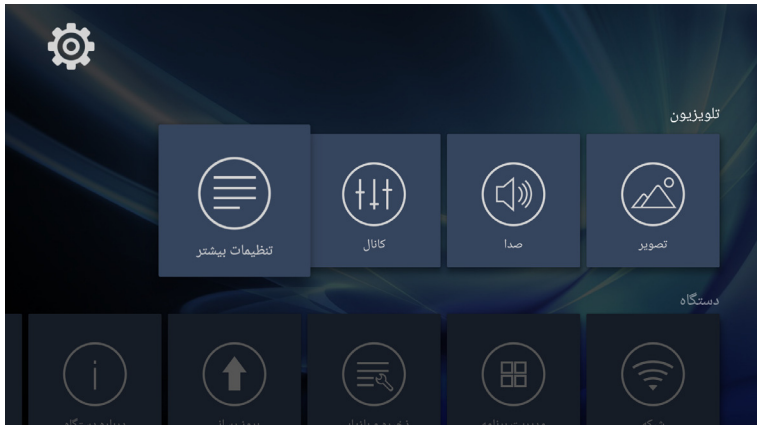

از دکمه های جهتی برای جابه جایی و تغییر تنظیمات و از دکمه میانی (OK) برای ورود به منو ها استفاده نمایید.

۷-۱ قفل سیستم



قفل سیستم → تنظیمات بیشتر → **SETTING**

۱- منوی فرعی قفل سیستم را انتخاب کنید.

۲- با استفاده از کلیدهای **◀/▶** گزینه روشن یا خاموش را انتخاب کنید. رمز عبور پیش فرض «0000» می باشد.

با روشن شدن این آیتم، منوی کنترل والدین و تعیین رمز عبور نیز در دسترس قرار می گیرد.

⚠ توجه: قبل از روشن نمودن قفل سیستم کانال های دیجیتال جستجو گردد و از وجود کانال اطمینان حاصل گردد.

کنترل والدین

این گزینه فقط در وضعیت DTV قابل دسترس می باشد.

۱- با استفاده از کلیدهای **▲/▼**، گزینه کنترل والدین را انتخاب کنید.

۲- با استفاده از کلیدهای **◀/▶**، درجه سنی مورد نظر را برای قفل کردن کانال ها انتخاب کنید.

⚠ نکته: جهت استفاده از این منو می بایست اطلاعات مربوطه توسط فرستنده در حال ارسال باشد.

تعیین رمز عبور

۱- بر روی این گزینه کلید میانی (OK) را برای انتخاب گزینه تعیین رمز عبور فشار دهید.

۲- رمز عبور ۴ رقمی قبلی خود را وارد نمایید. رمز عبور ۴ رقمی جدید را وارد کنید. به محض وارد کردن رمز عبور جدید، نشانگر روی گزینه تکرار رمز عبور قرار می‌گیرد. در این حالت رمز عبور ۴ رقمی جدید را مجدداً وارد نمایید تا در حافظه ذخیره شود. (رمز عبور پیش فرض، «0000» می‌باشد).

⚠ توجه: با روشن نمودن قفل سیستم برخی از منوها قفل می‌گردد تا کاربر امکان اصلاح تنظیمات را بدون داشتن رمز عبور نداشته باشد.

۲-۷ تنظیمات ضبط



تنظیمات ضبط → تنظیمات بیشتر →

هشدار:

- ۱- قبل از اتصال حافظه USB به تلویزیون، برای جلوگیری از پاک شدن و از بین رفتن اطلاعات، یک کپی به عنوان فایل پشتیبان از اطلاعات موجود در آن تهیه نمایید.
- ۲- جهت استفاده از حافظه USB برای ضبط، می‌توان از طریق تلویزیون آن را فرمت نمود. با فرمت کردن تمام اطلاعات روی حافظه پاک خواهد شد. بنابراین اگر به اطلاعات حافظه نیاز دارید، از آنها پشتیبان تهیه نمایید. توصیه می‌شود یک فلش حافظه خارجی را به ضبط اختصاص دهید. در حین فرمت کردن، حافظه خارجی را خارج نکرده یا برق دستگاه را قطع نکنید.
- ۳- از اصلاح فایل‌های ضبط شده توسط کامپیوتر خودداری کنید.

⚠ توجه: اطمینان حاصل نمایید که حافظه USB با تلویزیون سازگار باشد.

حافظه جانبی: برای ورود به منوی فرعی مربوطه، کلید میانی (OK) را فشار دهید. سپس با استفاده از کلیدهای جهت‌ی و کلید میانی (OK)، حافظه مورد نظر را برای ضبط انتخاب نمایید.

بررسی سریع: از طریق این گزینه می‌توانید سرعت خواندن یا ضبط را مشاهده نمایید. دقت نمایید ممکن است این دستگاه با برخی از حافظه‌های جانبی سازگار نباشد. دکمه میانی (OK) را جهت بررسی حافظه متصل در این منو بفشارید.

فرمت حافظه جانبی: برای ورود به منوی فرعی مربوطه، کلید میانی (OK) را فشار دهید و عملیات فرمت حافظه را تایید نمایید. در صورت استفاده از حافظه خارجی برای اولین بار جهت ضبط PVR، حتماً آن را فرمت کنید. در حین فرمت، حافظه خارجی را خارج نکرده یا برق دستگاه را قطع نکنید.

⚠ توجه: هرچه قدر حجم حافظه بیشتر باشد، زمان بیشتری برای فرمت لازم خواهد بود. فرمت حافظه خارجی ممکن است چند دقیقه طول بکشد، که دلیل بر وجود اشکال نمی‌باشد، از این رو منتظر بمانید تا فرمت حافظه خارجی تمام شود.

حجم ماشین زمان: در این منو با استفاده از کلیدهای جهت‌ی چپ و راست، اندازه حافظه اختصاص داده به ماشین زمان را انتخاب کنید.

راهنمای ضبط

در صورت آماده بودن حافظه برای ضبط می توانید برنامه مورد نظر را در وضعیت DTV ضبط نمایید. به این منظور دکمه ضبط  را فشار دهید و جهت توقف مجدد این دکمه را فشرده و تایید نمایید.

۳-۷ CEC (کنترل لوازم الکترونیکی)



→ تنظیمات بیشتر → CEC

این مسیر با استفاده از دکمه فهرست سریع  روی ریموت کنترل نیز قابل دسترسی است.

استاندارد کنترل لوازم الکترونیکی مصرف کننده (CEC) یکی از ویژگی های HDMI است که امکان کنترل دستگاه سازگار با استاندارد CEC، که از طریق کابل HDMI به هم متصل می شوند را تنها با یک دستگاه کنترل از راه دور برای کاربر فراهم می کند. (بعنوان مثال کنترل دستگاه DVD فقط با استفاده از دستگاه کنترل از راه دور تلویزیون)

- ۱- با استفاده از کلیدهای ▲/▼، گزینه CEC را انتخاب کنید.
- ۲- برای ورود به منوی فرعی CEC، کلید میانی (OK) را فشار دهید.

CEC (آیتم اولیه)

این گزینه برای فعال یا غیر فعال کردن عملکرد CEC مورد استفاده قرار می گیرد.

- ۱- با استفاده از کلیدهای ▲/▼، گزینه CEC را انتخاب کنید.
- ۲- با استفاده از کلیدهای ◀/▶ گزینه روشن یا خاموش را انتخاب کنید.

حالت آماده به کار بصورت خودکار

در صورت فعال بودن عملکرد CEC می توان از این گزینه استفاده کرد.

- ۱- با استفاده از کلیدهای ▲/▼، گزینه حالت آماده به کار بصورت خودکار را انتخاب کنید.
- ۲- با استفاده از کلیدهای ◀/▶ گزینه روشن یا خاموش را انتخاب کنید.

روشن شدن خودکار

در صورت فعال بودن عملکرد CEC می توان از این گزینه استفاده کرد.

- ۱- با استفاده از کلیدهای جهتی بالا و پایین ▲/▼ گزینه روشن شدن خودکار را انتخاب کنید.
- ۲- با استفاده از کلیدهای جهتی چپ و راست ◀/▶ گزینه روشن یا خاموش را انتخاب کنید.

ARC (کانال بازگشت صدا)

- در صورت فعال بودن عملکرد CEC می توان از این گزینه استفاده نمود. با استفاده از این عملکرد تلویزیون می تواند در حالت HDMI صدا را به سیستم صوتی متصل به خود منتقل کند.
- ۱- با استفاده از کلیدهای ▲/▼ ، گزینه ARC را انتخاب کنید.
 - ۲- با استفاده از کلیدهای ◀/▶ گزینه روشن یا خاموش را انتخاب کنید.
- ⚠ توجه: عملکرد ARC فقط در وضعیت HDMI1 قابل دسترس می باشد.

CEC (کنترل CEC) (در صورت فعال بودن)

- با استفاده از این عملکرد می توان از طریق تلویزیون دستگاه های متصل به آن را کنترل کرد.
- ۱- با استفاده از کلیدهای ▲/▼ ، گزینه CEC (کنترل CEC) را انتخاب کنید.
 - ۲- برای ورود به منوی فرعی CEC، کلید میانی (OK) را فشار دهید.
- این تنظیم شامل قسمت های ذیل می باشد:

روشن شدن

- ۱- با استفاده از کلیدهای ▲/▼ ، گزینه روشن شدن را انتخاب کنید.
 - ۲- جهت تنظیم کنترل خاموش و روشن کردن دستگاه جانبی این گزینه را روشن یا خاموش نمایید .
- در صورت روشن بودن این گزینه کنترل دستگاه جانبی توسط تلویزیون صورت می گیرد.

منوی اصلی

- ۱- با استفاده از کلیدهای ▲/▼ ، گزینه منوی اصلی را انتخاب کنید.
- ۲- برای ورود به منوی اصلی دستگاه متصل به تلویزیون، کلید میانی (OK) را فشار دهید.

منوی تنظیمات

- ۱- با استفاده از کلیدهای ▲/▼ ، منوی تنظیمات را انتخاب کنید.
 - ۲- برای ورود به منوی تنظیمات دستگاه متصل به تلویزیون، کلید میانی (OK) را فشار دهید.
- ⚠ توجه : منو های مربوط به کنترل CEC در صورت مشابه بودن پروتکل CEC بین دستگاه جانبی و تلویزیون قابل دسترس و اجرا می باشد.

لیست دستگاه

- در صورت فعال بودن عملکرد CEC می توان از این گزینه استفاده کرد. با انتخاب این گزینه فهرست دستگاه های متصل به تلویزیون بر روی صفحه ظاهر می شود.
- ◀ با استفاده از کلیدهای ▲/▼ ، گزینه لیست دستگاه را انتخاب کنید.
 - ◀ برای نمایش فهرست دستگاه های متصل به تلویزیون، کلید میانی (OK) را فشار دهید.

۷-۴ زمان نمایش منوها



SETTING

→ تنظیمات بیشتر → زمان نمایش منوها

توسط این منو می توان مدت زمان نمایش منوی را بر روی صفحه تلویزیون تنظیم نمایید. به این منظور پس از انتخاب این آیتم با دکمه جهتی چپ و راست مقادیر را جهت تنظیم مدت زمان نمایش منو ها انتخاب نمایید.

۷-۵ آماده به کار در حالت بدون سیگنال



SETTING

→ تنظیمات بیشتر → آماده به کار در حالت بدون سیگنال

توسط این منو در صورت عدم دریافت سیگنال دستگاه به حالت آماده به کار می رود.

۱- با استفاده از کلیدهای بالا و پایین این آیتم را انتخاب کنید.

۲- با استفاده از کلید های جهتی راست و چپ تنظیمات بدون سیگنال را انجام دهید.

در منوی تنظیمات  علاوه بر موارد ذکر شده دسترسی به تنظیمات شبکه ، زبان و مدیریت برنامه ها و غیره وجود دارد که جهت تنظیمات مربوطه می توانید به هر یک از این آیتم ها مراجعه و تنظیمات دلخواه خود را انجام دهید.

در این دفترچه در ادامه به بررسی تنظیمات تاریخ و زمان در این منو خواهیم پرداخت.

تاریخ و زمان

با استفاده از دکمه **SETTING** به تنظیمات تاریخ و زمان دسترسی خواهید داشت.



توسط دکمه های جهتی و دکمه میانی (OK) تنظیمات مربوطه را انجام دهید.

۸-۱ تنظیم خودکار تاریخ و ساعت



تنظیم خودکار تاریخ و ساعت → تاریخ و زمان →

با انتخاب این منو می توانید نحوه دریافت اطلاعات تاریخ و ساعت را توسط تلویزیون مشخص نمایید. پس از انتخاب توسط دکمه های جهتی بالا و پایین نوع دریافت اطلاعات زمان را انتخاب و دکمه میانی (OK) را بفشارید.

در صورتیکه تنظیمات تاریخ دستگاه شما صحیح نمی باشد به قسمت تنظیمات تاریخ و زمان، قسمت تنظیم خودکار تاریخ و ساعت رفته و نوع دریافت ساعت از زمان تلویزیون و یا از شبکه اینترنتی را انتخاب نمایید.

۸-۲ تاریخ



تاریخ → تاریخ و زمان →

در این قسمت تاریخ سیستم قابل مشاهده می باشد.

۳-۸ زمان



SETTING → زمان → تاریخ و زمان

با ورود به این منو به گزینه های منطقه زمانی و قالب زمانی ۲۴ ساعته دسترسی خواهید داشت. تنظیمات منطقه زمانی تنها در انتخاب تنظیم خودکار تاریخ و ساعت اینترنتی اعمال خواهد شد.

۴-۸ زمانبندی خاموش/روشن شدن



SETTING → زمان → تاریخ و زمان

بر روی گزینه زمانبندی خاموش/روشن شدن، برای ورود به منوی فرعی مربوطه، کلید میانی (OK) را فشار دهید. سپس هر یک از آیتم های خاموش شدن و یا روشن شدن خودکار و زمان خواب را توسط دکمه های جهتی و دکمه میانی (OK) تنظیم کنید. در منوی روشن شدن خودکار توسط آیتم ورودی می توانید منبع ورودی مورد نظر را انتخاب کنید تا هنگام روشن شدن دستگاه بطور خودکار پخش شود. گزینه زمان خواب دارای عملکرد مشابه دکمه Sleep را بر روی ریموت کنترل خواهد داشت.

⚠ توجه

- ۱- در صورت خاموش کردن تلویزیون یا قطع برق، زمان های تنظیم شده جهت زمانبندی خواب و یا EPG غیر فعال می شود.
- ۲- چنانچه کمتر از ۶۰ ثانیه به خاموش شدن خودکار دستگاه باقی مانده باشد، مدت باقیمانده بر روی صفحه ظاهر می شود.

سایر تنظیمات

در ادامه به بررسی برخی از منوهای فهرست سریع خواهیم پرداخت که در تنظیمات موجود نیست.

۱-۹ زمان خواب



SLEEP

با استفاده از دکمه زمان خواب **SLEEP** روی ریموت کنترل به تنظیمات زمان خواب دسترسی خواهید داشت.

◀ کلید **SLEEP** را چند بار فشار دهید تا زمان مورد نظر بر روی صفحه ظاهر شود.

۹-۲ زبان صدا



MENU

→ فهرست سریع → زبان صدا

- ۱- در فهرست سریع با استفاده از کلیدهای ▲/▼، گزینه زبان صدا را انتخاب کنید.
 - ۲- سپس با انتخاب این آیتم و فشردن دکمه میانی (OK)، زبان گفتار (زبان صدا) تلویزیون خود را انتخاب نمایید.
- !** توجه: این گزینه فقط در وضعیت DTV و در صورت ارائه توسط فرستنده قابل دسترس می باشد. با استفاده از دکمه روی ریموت کنترل زبان صدا نیز قابل دسترسی است.

۹-۳ زبان زیرنویس



MENU

→ فهرست سریع → زبان زیرنویس

- ۱- در فهرست سریع با استفاده از کلیدهای ▲/▼، گزینه زبان زیرنویس را انتخاب کنید.
 - ۲- سپس با انتخاب این آیتم و فشردن دکمه میانی (OK)، زبان زیرنویس برنامه خود را انتخاب نمایید.
- !** توجه: این گزینه فقط در وضعیت DTV و در صورت ارائه توسط فرستنده قابل دسترس می باشد. با استفاده از دکمه روی ریموت کنترل زبان زیرنویس قابل دسترسی است.

۹-۴ ماشین زمان

- در وضعیت DTV، برای ایجاد وقفه در پخش برنامه، کلید را فشار دهید. برای پخش ادامه برنامه، این کلید را مجدداً فشار دهید. مدت زمانی که می توان در پخش برنامه وقفه ایجاد کرد، به تنظیم های انجام شده در تنظیمات ضبط و حافظه خارجی متصل بستگی دارد. برای متوقف کردن عملکرد ماشین زمان، کلید را فشار دهید و سپس توقف را تایید نمایید.
- !** توجه: چنانچه در وضعیت ماشین زمان، وارد منوی اصلی یا دستگاه را در حالت آماده به کار قرار دهید، این عملکرد غیر فعال می شود.

۹-۵ ضبط

- ۱- کانال مورد نظر را انتخاب کرده (در ورودی DTV) و سپس کلید ضبط در دستگاه کنترل از راه دور را برای شروع ضبط برنامه در حال پخش فشار دهید. نوار نشان دهنده پیشرفت عملیات ضبط در پایین صفحه ظاهر می شود.
 - ۲- به محض فشار دادن کلید و تایید توقف ضبط، ضبط برنامه متوقف شده و فایل ضبط شده به طور خودکار در دستگاه USB ذخیره می شود.
- !** توجه: در حین ضبط برنامه فقط کانالی که در حال ضبط می باشد قابل نمایش است.

ضبط در حالت آماده به کار

این دستگاه قادر به ضبط برنامه در حالت آماده به کار نیز می باشد.
 - ضبط برنامه را شروع کرده و کلید  را فشار دهید. در این حالت پیامی برای قرار گرفتن تلویزیون در حالت آماده به کار، لغو یا متوقف کردن ضبط روی صفحه ظاهر می شود.
 در صورت انتخاب حالت آماده به کار، نمایشگر دستگاه خاموش شده و ضبط ادامه می یابد.
 در این حالت نمایشگر جلوی تلویزیون در وضعیت خاموش قرار می گیرد.

۶-۹ اطلاعات برنامه (EPG)

در حالت DTV، کلید GUIDE را برای ورود به صفحه اطلاعات برنامه ها فشار دهید. در منوی راهنما، جهت زمانبندی برای ضبط، کلید قرمز را فشار دهید. و در صفحه باز شده زمان شروع و اتمام ضبط و تکرار آن را تنظیم نمایید. همچنین با انتخاب برنامه خود در صفحه اطلاعات برنامه ها و فشردن دکمه میانی (OK) منویی باز می شود که در این منو تنظیمات زمان را برای یادآوری می بایست انجام دهید.
⚠ توجه: با استفاده از کلیدهای جهت، زمان مورد نظر را برای یادآوری برنامه تنظیم کرده و سپس کلید میانی (OK) را برای ذخیره آن فشار دهید.

همچنین در این صفحه (EPG) با فشردن دکمه آبی رنگ، زمان بندی انجام شده قابل رویت و حذف می باشد. لازم به ذکر می باشد که پس از قطع و وصل شدن برق، زمان بندی قابل اجرا نمی باشد و تنها عمل زمان بندی بر روی اطلاعات برنامه انجام می گیرد.

این تلویزیون قابلیت جستجوی برنامه و کانال دلخواه شما را دارد، به این منظور در لیست کانال های تلویزیونی، با فشردن دکمه TV امکان جستجوی برنامه مورد نظر خود بر اساس عنوان های موجود را خواهید داشت، در قسمت جستجو نام برنامه مد نظر خود را وارد و جستجو نمایید.

در منوی اطلاعات برنامه، با فشردن دکمه سبز رنگ (جستجوی محتوی) می توانید مورد جستجو شده در لیست کانال را مشاهده و زمانبندی نمایید. (ممکن است این آیتم در نرم افزار شما غیر فعال باشد)

۷-۹ گرفتن عکس از تصویر روی صفحه

برای گرفتن عکس از تصویر روی صفحه، کلید رنگی زرد  را بیش از یک ثانیه فشار دهید. در صورت گرفته شدن عکس تصویر، پنجره مرور تصویر بطور خودکار روی صفحه ظاهر می شود. قبل از گرفتن عکس از نصب بودن حافظه خارجی اطمینان حاصل نمایید.

اشتراک گذاری تصویر

پس از مرور تصویر گرفته شده از روی صفحه تلویزیون، می توانید با فشار دادن کلید میانی (OK) آن را از طریق شبکه های اجتماعی به اشتراک بگذارید.

۸-۹ جدول فرمت چند رسانه ای

فرمت های قابل پشتیبانی توسط دستگاه مطابق جدول ذیل می باشد.

از فایل های چند رسانه ای سازگار با دستگاه جهت پخش استفاده گردد. در صورت عدم پشتیبانی فرمت یا سایز بیت ریت، ممکن است فایل شما پخش نشود و یا هنگام پخش بریده بریده پخش شود.

چند رسانه ای				
BMP	PNG	JPEG	عکس	۱
-	AAC	MP3	موسیقی	۲
H.265	H.264	MPEG4	ویدیو	۳
SRT			زیرنویس	۴

در صورتی که در رابطه با عملکرد دستگاه با مشکلی مواجه شدید، موارد اشاره شده در جدول زیر را کنترل نمایید. اشکالاتی که در جدول زیر بدان اشاره شده است ممکن است به علت تنظیم نادرست دستگاه بوده و هیچ ارتباطی با خرابی دستگاه نداشته باشد. در صورت رفع نشدن اشکال با مرکز خدمات پس از فروش تماس حاصل فرمایید.



اشکالات مربوط به تصویر

<ul style="list-style-type: none"> ◀ از وصل بودن دوشاخه کابل برق تلویزیون به پریز برق مطمئن شده و ببینید آیا پریز برق سالم است. ◀ دوشاخه تلویزیون را از پریز خارج کرده و پس از ۶۰ ثانیه مجدداً به پریز وصل کنید. سپس تلویزیون را روشن کنید. 	<p>تلویزیون روشن نمی شود</p>
<ul style="list-style-type: none"> ◀ اتصال آنتن را کنترل کنید. ◀ ممکن است اشکالی در ایستگاه وجود داشته باشد، کانال را روی ایستگاه دیگری تنظیم کنید. ◀ روشنایی و کنتراست تصویر را تنظیم کنید. 	<p>تصویر پخش نمی شود</p>
<ul style="list-style-type: none"> ◀ اتصال آنتن و موقعیت آن را کنترل کنید. ◀ در صورت استفاده از ورودی Component، اتصال کابل آن را کنترل کنید. ◀ اتصال نادرست و یا شل بودن کابل باعث می شود که در رنگ تصویر، اشکال به وجود آمده یا تصویر پخش نشود. 	<p>کیفیت صدا خوب است اما رنگ تصویر غیرعادی بوده و پخش نمی شود.</p>
<ul style="list-style-type: none"> ◀ تلویزیون را دور از منابع الکتریکی مولد نویز مانند اتومبیل، سشوار، دستگاه جوش و از این قبیل قرار دهید. ◀ تداخل جوی الکتریکی مانند رعد و برق موجب قطع و وصل شدن تصویر می شود. ◀ در صورت استفاده از تجهیزات جانبی، بین تلویزیون و آنها کمی فاصله ایجاد کنید. ◀ آنتن و اتصال آن را کنترل کنید. ◀ آنتن را دور از کابل های برق و کابل های ورودی/ خروجی قرار دهید. 	<p>تصویر قطع و وصل می شود</p>

<p>◀ مطمئن شوید که منطقه شما تحت پوشش Video Broadcast Digital (پخش تصویر دیجیتالی) باشد.</p> <p>◀ کانال ها را مجدداً جستجو کرده یا به طور دستی آنها را تنظیم کنید.</p> <p>◀ از نصب صحیح آنتن مطمئن شوید.</p>	<p>پس از تنظیم خودکار کانال ها فقط برخی از آنها قابل دسترس می باشد</p>
<p>◀ آیا در تنظیم های منوی اصلی کانال را مسدود کرده اید؟</p>	<p>کانال انتخاب نمی شود</p>
<p>◀ فشردگی اطلاعات ویدئویی ممکن است باعث دفرمه شدن تصویر به خصوص در فیلم های دارای سرعت بالا مانند صحنه های ورزشی و فیلم های اکشن می شود.</p>	<p>دفرمه شدن و شطرنجی شدن (بزرگ و کوچک) تصویر، وجود نقاط زیاد، پیکسل های بزرگ در تصویر و...</p>
<p>◀ مطمئن شوید که در منوی تنظیمات، عملکرد Off Timer (زمان خاموش شدن خودکار) روی On (روشن) تنظیم نشده باشد.</p> <p>◀ عملکرد Sleep Timer (تایمر خواب) فعال نشده باشد.</p> <p>◀ چنانچه به مدت ۱۰ دقیقه سیگنالی از ورودی دریافت نشود، تلویزیون به طور خودکار خاموش می شود.</p> <p>◀ در صورت متصل بودن کامپیوتر به تلویزیون، تنظیم های مصرف برق کامپیوتر را کنترل کنید.</p> <p>◀ از اتصال صحیح کابل برق تلویزیون به پریز برق اطمینان حاصل کنید.</p>	<p>تلویزیون به طور خودکار خاموش می شود</p>
<p>◀ آیا در منوی تنظیمات، عملکرد On Timer (زمان روشن شدن خودکار) را فعال کرده اید؟</p>	<p>تلویزیون به طور خودکار روشن می شود</p>
<p>◀ در کانالهای HD، در صورت نمایش فیلم SD (۴:۳)، یک نوار سیاه در دو طرف تصویر دیده می شود.</p> <p>◀ فیلم هایی که نسبت تصویر آنها با نسبت تصویر تلویزیون شما متفاوت باشد، نوار سیاه در بالا و پایین تصویر دیده می شود.</p> <p>◀ برای نمایش تمام صفحه تصویر، اندازه تصویر را در تلویزیون یا دستگاه جانبی متصل به آن تنظیم کنید.</p>	<p>تصویر به صورت تمام صفحه نشان داده نمی شود</p>

اشکالات مربوط به USB



<p>حافظه خارجی فرمت نشده است. از سازگار بودن دیسک USB و فرمت فایل ها با دستگاه مطمئن شوید.</p>	<p>USB کار نمی کند</p>
--	------------------------



اشکالات مربوط به ریموت کنترل

<p>شاید شارژ باتری ها تمام شده است. در صورت نیاز آنها را تعویض نمایید. لنز دستگاه کنترل از راه دور را تمیز کنید. فاصله بین تلویزیون و دستگاه کنترل از راه دور نباید از ۵ متر بیشتر باشد. زاویه کنترل از راه دور نسبت به تلویزیون نیز نباید بیش از سی درجه با گیرنده موجود بر روی تلویزیون باشد. همچنین مانعی در مسیر کنترل از راه دور و تلویزیون وجود نداشته باشد.</p>	کنترل از راه دور کار نمی کند
--	------------------------------

اشکالات مربوط به صدا 

<p>◀ اتصال کابل ها را کنترل کرده و مطمئن شوید که کابل ویدئو به ورودی صدا وصل نشده باشد. ▶ ضعیف بودن سیگنال باعث وجود پارازیت در صدا می شود.</p>	وجود پارازیت در بلندگو
<p>◀ بلندی صدای تلویزیون را بیشتر کنید. ▶ مطمئن شوید که تلویزیون در حالت Mute (بی صدا) نباشد. کلید Mute در دستگاه کنترل از راه دور را فشار دهید. ▶ تنظیم های صدا را کنترل کنید. ▶ اگر از دستگاه جانبی متصل به دستگاه استفاده می کنید، مطمئن شوید که بلندی صدای آن کم یا قطع نشده باشد. ▶ در صورت استفاده از ورودی های Component یا AV، از اتصال صحیح کابل ها مطمئن شوید.</p>	کیفیت تصویر خوب است اما صدا پخش نمی شود

تصویر برفکی یا شطرنجی

◀ برفکی بودن تصویر به علت ضعیف بودن سیگنال است، آنتن را تنظیم کنید و یا از تقویت کننده آنتن استفاده نمایید.
نکته: در تصاویر دیجیتال ممکن است تصویر شطرنجی شود و یا قطع و وصل گردد که این موارد نیز به علت ضعیف بودن سیگنال است و بایستی آنتن را تنظیم نمایید.



دوتایی یا سایه دار شدن تصویر

◀ دوتایی شدن تصویر معمولاً به علت انعکاس امواج از ساختمان های بلند است، جهت آنتن را تغییر داده یا آنتن را در ارتفاع بالاتری نصب کنید.
◀ سایه دار شدن تصویر ممکن به علت ثابت نگه داشتن تصویر بر روی صفحه به مدت طولانی باشد. پس از چند لحظه ممکن است سایه از بین برود.



تداخل امواج رادیویی

◀ موجدار شدن تصویر ممکن است به علت وجود فرستنده های رادیویی یا گیرنده های امواج کوتاه در مجاورت شما باشد



تداخل تجهیزات الکتریکی حرارتی دمای بالا

◀ خطوط جناقی یا اریب بر روی صفحه یا قسمتی از تصویر دیده شده و یا قسمتی از تصویر نشان داده نمی شود که علت آن می تواند وجود تجهیزات قوی الکتریکی مولد گرما در بیمارستانی نزدیک محل زندگی شما باشد.





مرکز خدمات پس از فروش و رضایت مشتری:

۰۲۱-۸۲۲۶۶



service@iominds.com
rezayat@maadiran.com

صندوق پستی:

۱۹۹۴۸-۳۴۵۷۱



sanaye@maadiran.com

دفتر مرکزی (فروش):

تلفن: ۰۲۱-۸۲۲۶۶ فاکس: ۰۳۱-۸۸۶۲۳۷۳۰-۳۱

تهران، میدان ونک، خیابان شهید خدای (بیژن سابق)، خیابان آفتاب، پلاک ۳



www.maadiran.com
www.xvision.ir

maadiran.com
xvision.ir

مادیران
نماد اطمینان



۲ سال فارغی مادیران

90502-9061